

DEWALT®

RU

DW03050, DW03101

Инструкция по применению

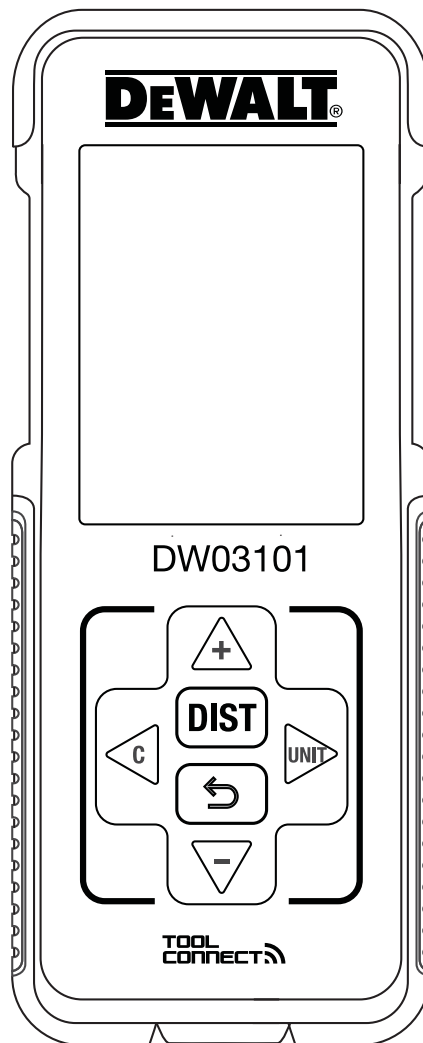

503913 - 53 RUS/UA

www.2helpU.com



Пожалуйста, прочитайте эти инструкции перед использованием этого продукта.

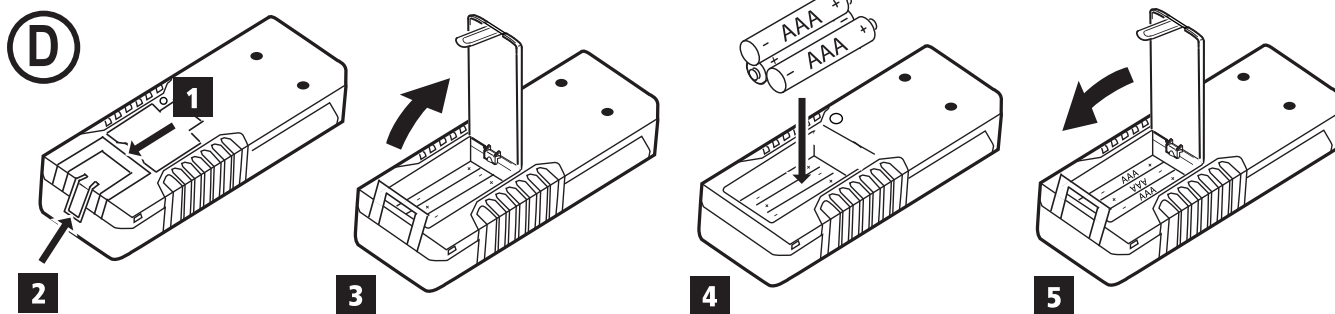
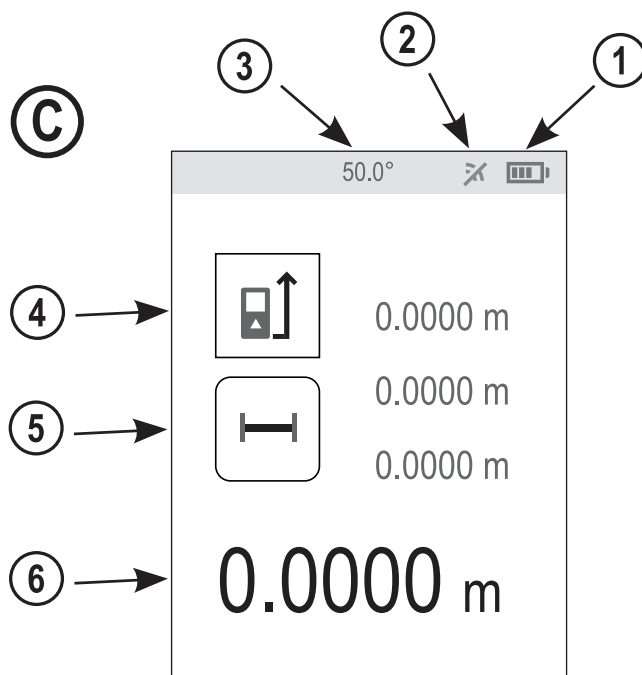
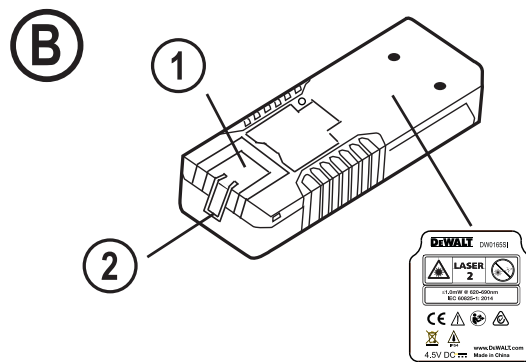
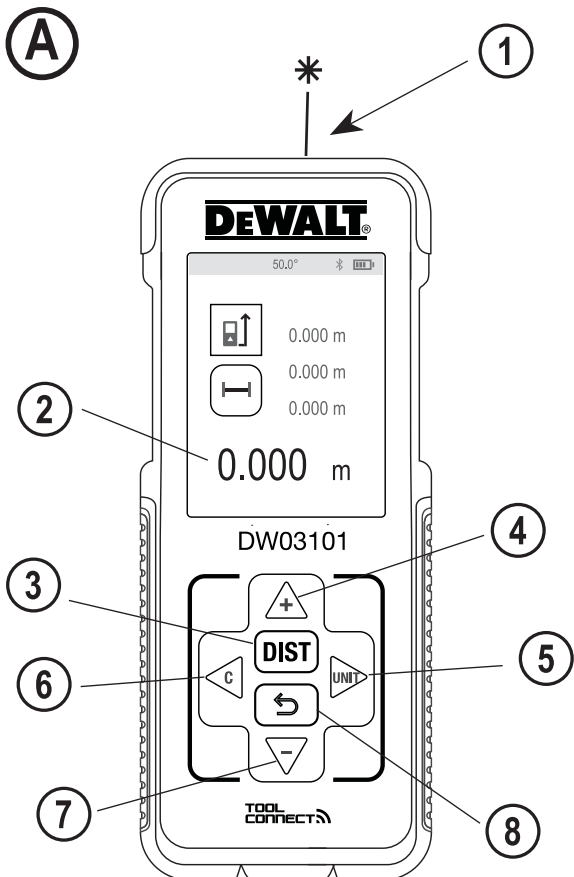

E

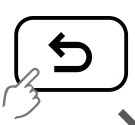
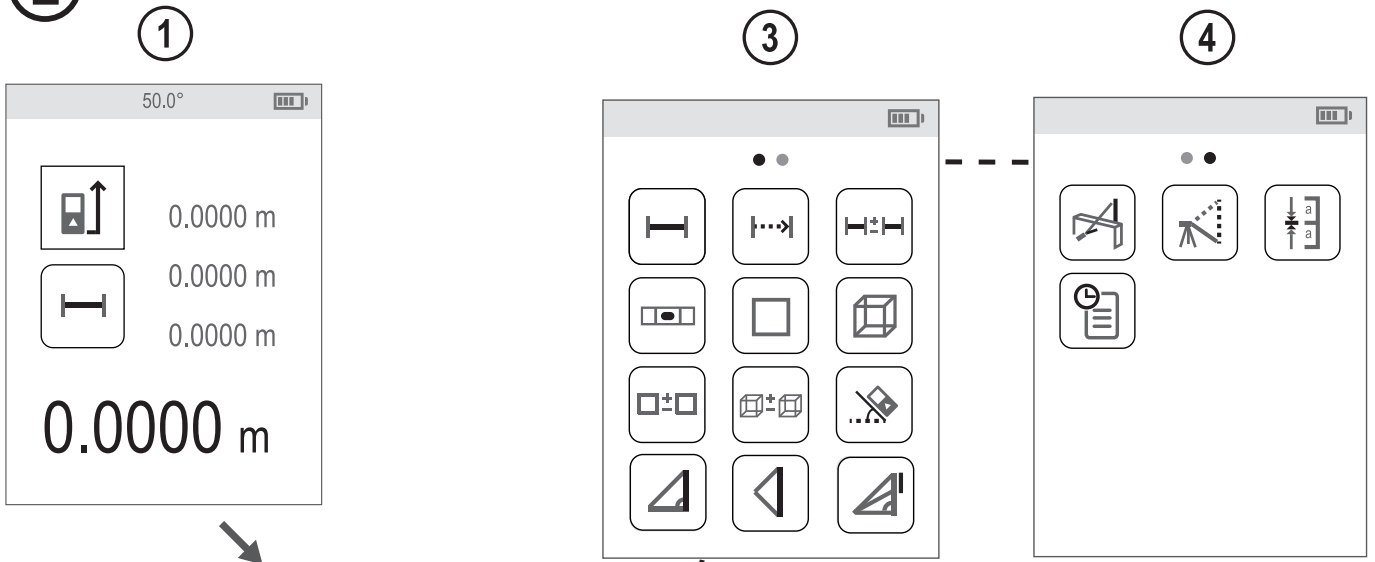

2

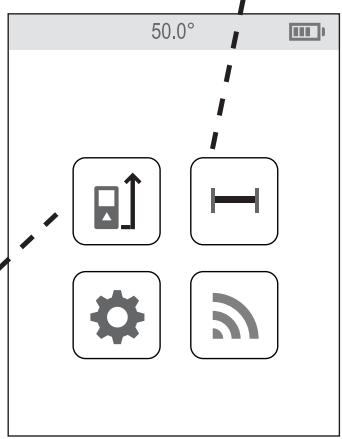

F

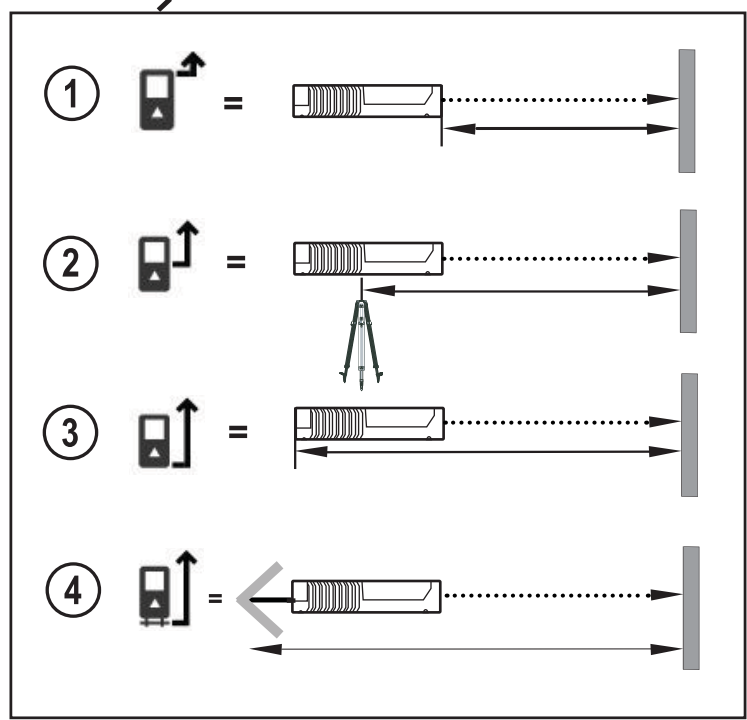

G

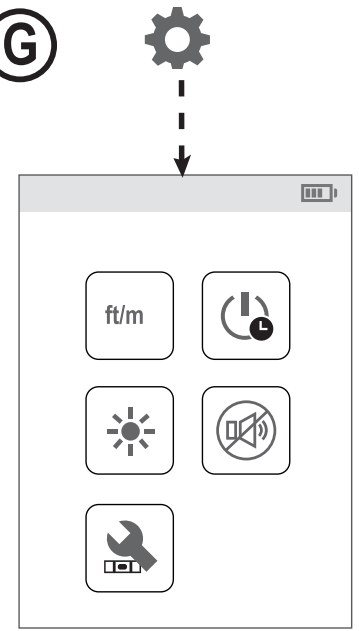

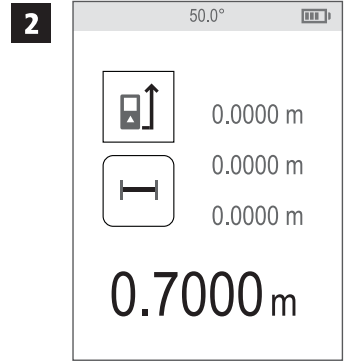
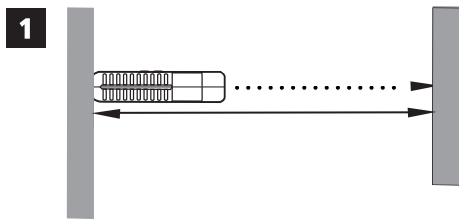

(I)

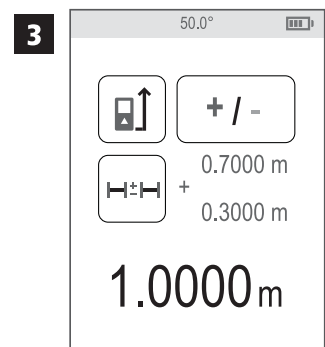
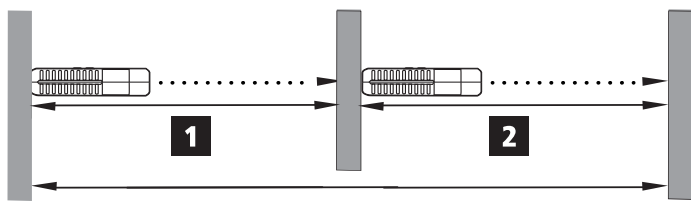

(J)

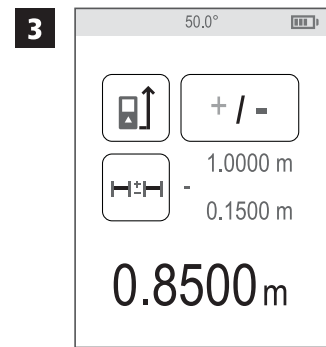
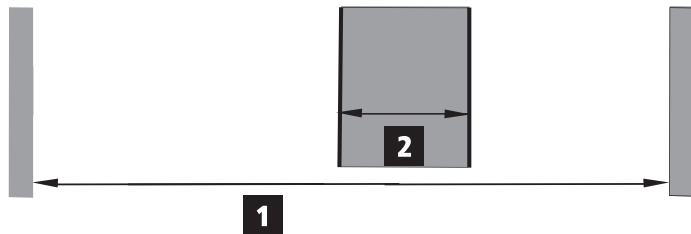

(K)

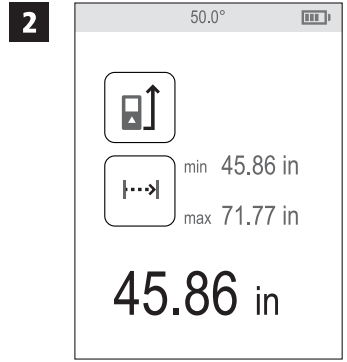
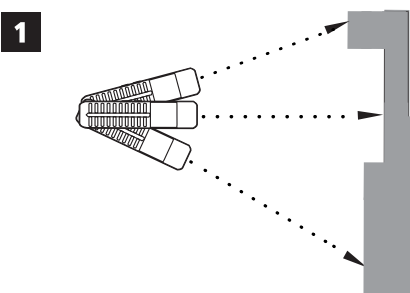

L

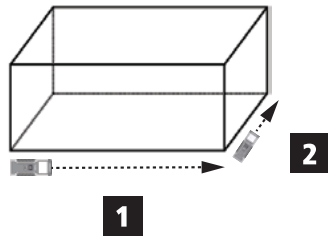

3

50.0°

↑

0.6000 m

□

0.4000 m

0.2400 m²

M

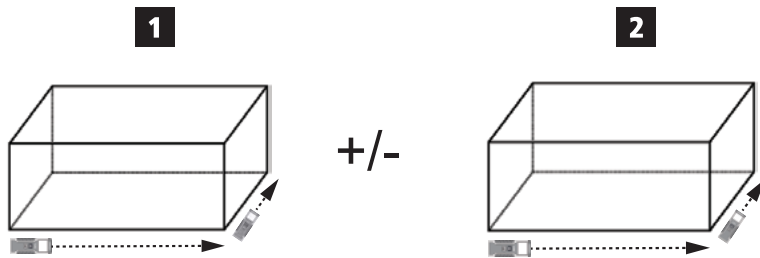

3

50.0°

↑ +/-

0.210 m²

+ 0.240 m²

0.450 m²

N

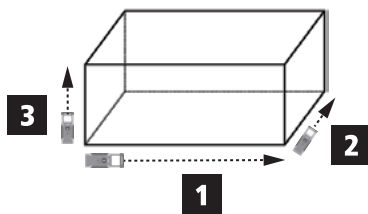

4

50.0°

↑

0.6000 m

□

0.7000 m

0.5000 m

0.2100 m³

O

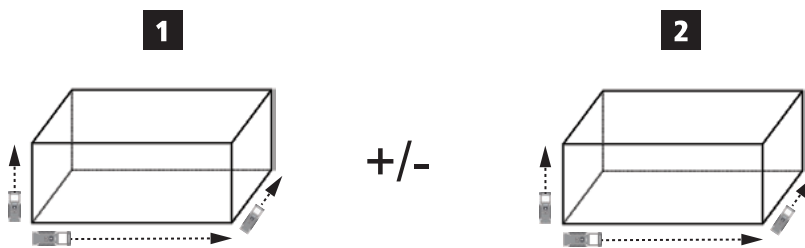

3

50.0°

↑ +/-

0.042 m³

+ 2.652 m³

2.694 m³

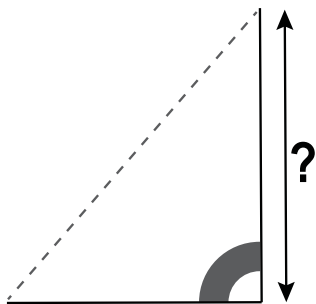

1

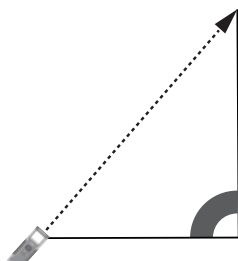

2

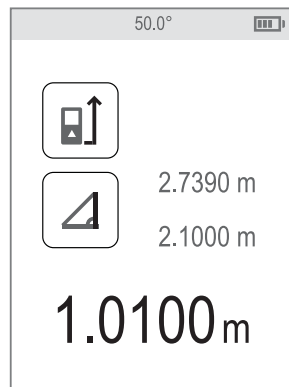

1

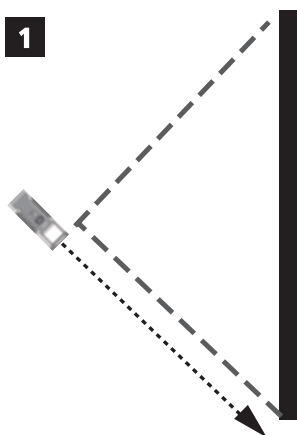

2

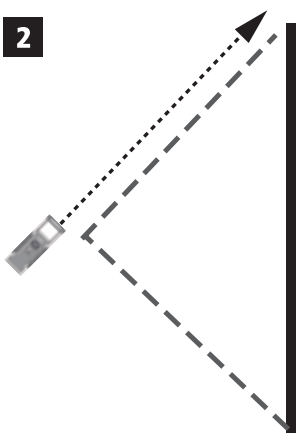

3

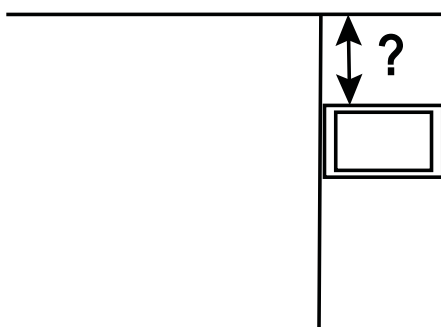
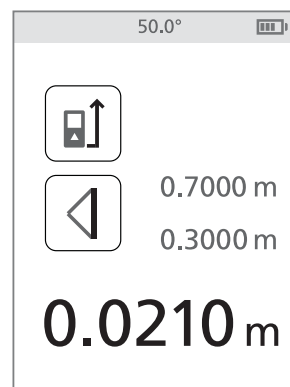

1

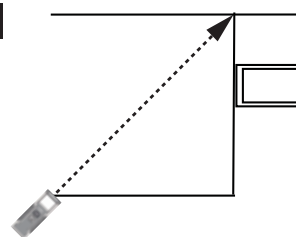

2

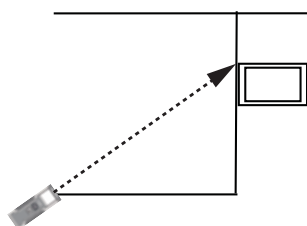

3

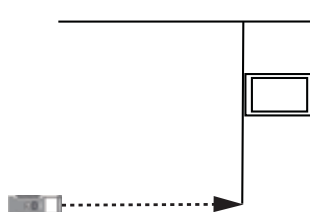

4

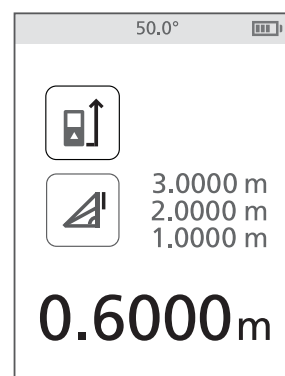

S

RU



1

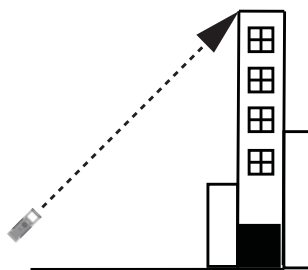

2

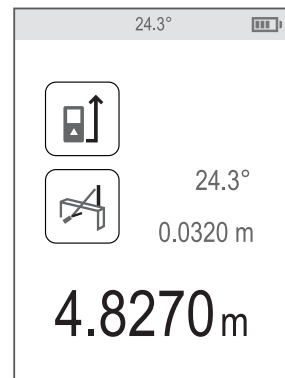

T

1



2



3

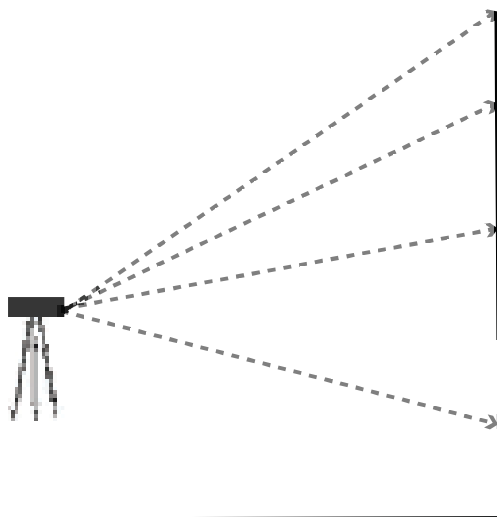

4

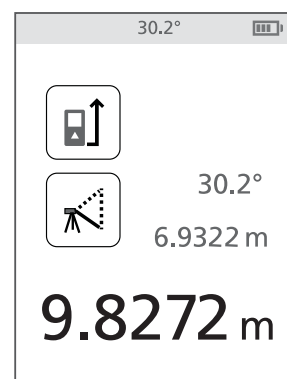

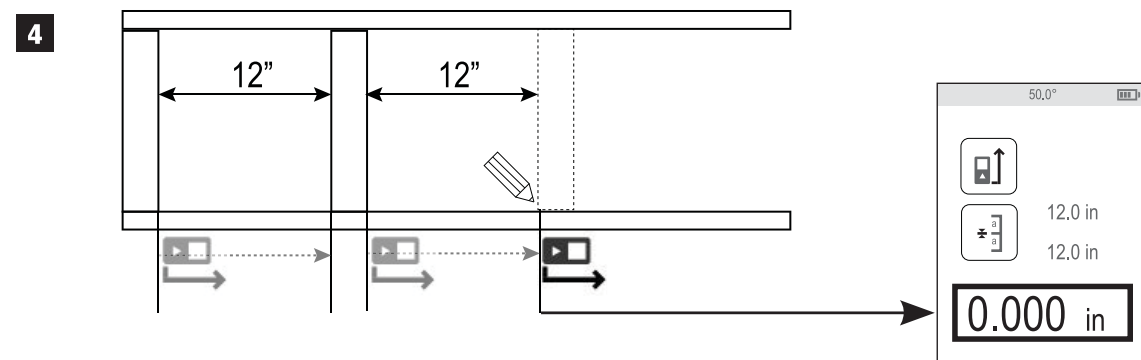
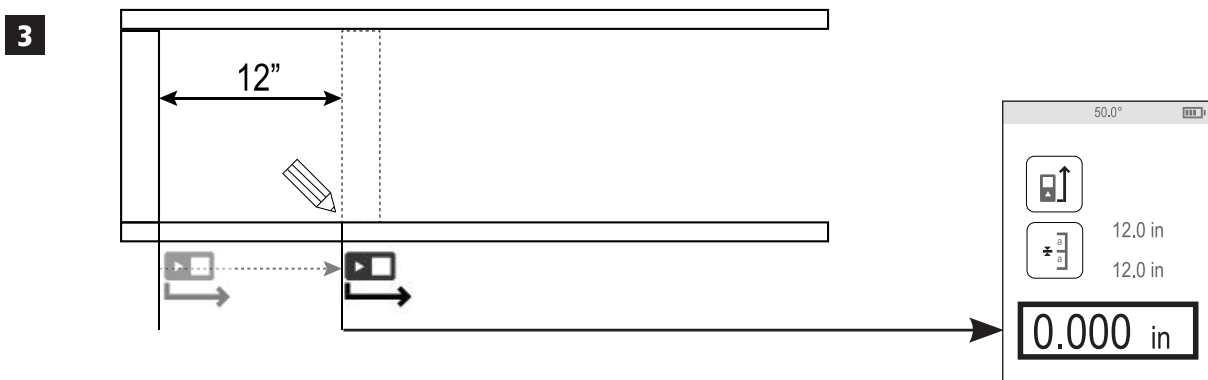
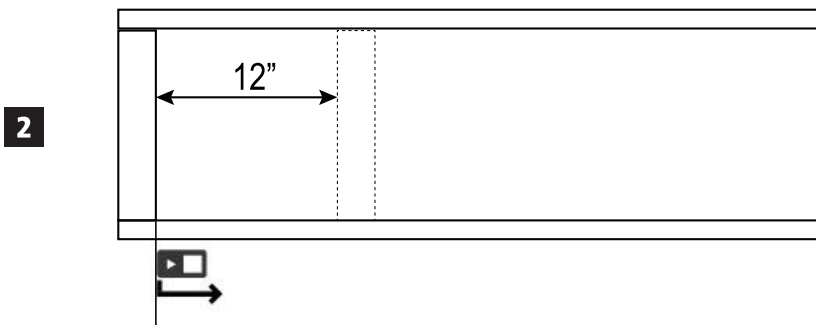
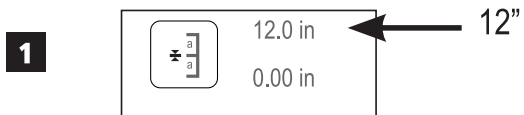
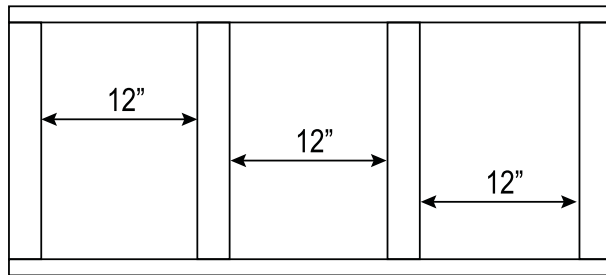

V

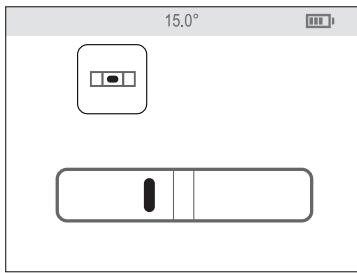
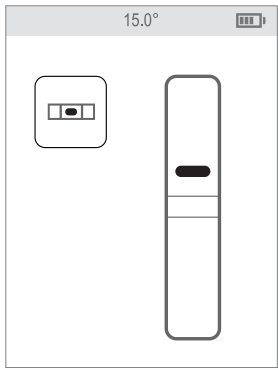

X



1

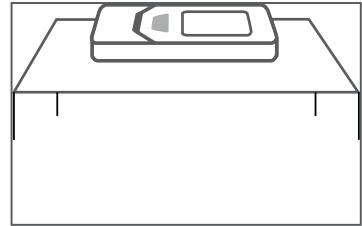

2

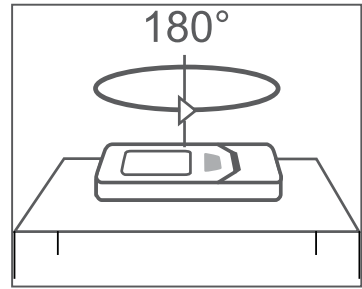

3

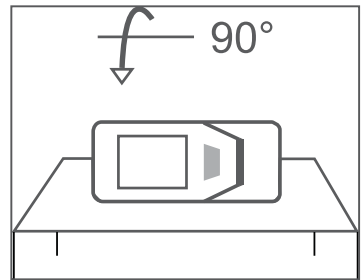

4

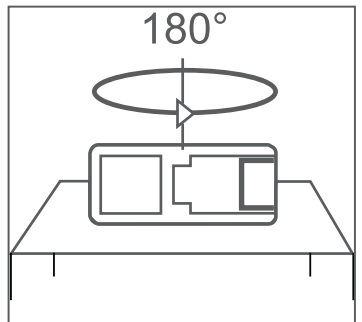

5

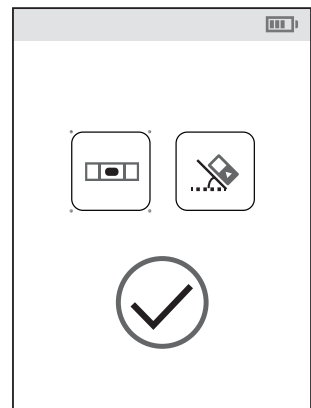

W

1

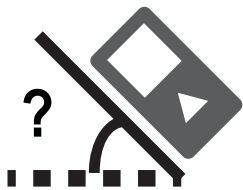

2

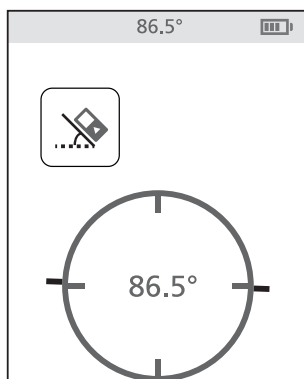

Содержание

- Безопасность пользователя
- Правила безопасности при работе с батарейками питания
- Установка батареек питания
- Эксплуатация
- Гарантийные условия
- Коды ошибок
- Технические характеристики

Сохраните все разделы руководства по эксплуатации для последующего к ним обращения.

Безопасность пользователя



ВНИМАНИЕ:

Перед использованием продукта внимательно прочтите инструкции по безопасности и руководство по эксплуатации продукта. Ответственный за прибор должен убедиться, что все его пользователи приняли к сведению и придерживаются данных инструкций.



ВНИМАНИЕ:

На лазерном приборе для вашего удобства и безопасности, размещена следующая этикетка, оповещающая о классе данного лазера.

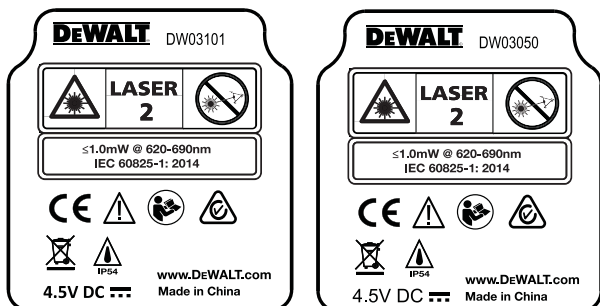

Устройства DW03050 и DW03101 проецируют видимый лазерный луч, как показано на Рисунке А1. Проецируемый лазерный луч принадлежит к классу лазера 2 согласно IEC 60825-1 и соответствует 21 CFR 1040.10 и 1040.11

за исключением отклонений согласно памятке о лазерных приборах № 50 от 24 июня 2007 г.



ВНИМАНИЕ:

Во время работы лазерного прибора будьте внимательны, чтобы лазерный луч не попал в глаза (красный источник света). Длительное воздействие лазерного луча может быть опасным для глаз. Не смотрите на лазерный луч через оптические приборы.



ВНИМАНИЕ: Для снижения риска получения травмы оператор должен прочесть руководство по эксплуатации прибора, правила безопасности для лазеров и правила безопасности при работе с батарейками питания.

Декларация соответствия ЕС

Директива на радиооборудование



Лазерный дальномер DeWALT

DW03050 и DW03101

DeWALT настоящим заявляет, что лазерный дальномер DeWALT DW03050/DW03101 соответствует Директиве 2014/53/EU и всем применимым требованиям ЕС.

Полный текст декларации соответствия ЕС может быть запрошен в DeWALT Industrial Tool Co., DeWALT Europe, DeWALT D-655-10 Idstein, Germany 65509, или его можно найти на сайте www.2helpU.com.

Поиск по номеру продукта или артикулу, указанному на паспортной табличке.

Правила безопасности при работе с батарейками питания



ВНИМАНИЕ: Батарейки могут взорваться или протечь и стать причиной получения тяжёлой травмы или возникновения пожара. Для снижения риска:

ВСЕГДА следуйте всем инструкциям и предупреждениям, содержащимся в маркировке батареек питания и на упаковке.

НЕ ДОПУСКАЙТЕ короткого замыкания любых контактов батареек питания.

НЕ ЗАРЯЖАЙТЕ алкалиновые батареек питания.

НЕ СМЕШИВАЙТЕ старые и новые батареек питания. Заменяйте одновременно все батареек питания новыми батарейками такой же марки и типоразмера.

НЕ УСТАНАВЛИВАЙТЕ батареек с различным химическим составом.

НЕ БРОСАЙТЕ батареек питания в огонь.

ВСЕГДА храните батареек питания в не доступном для детей месте.

ВСЕГДА извлекайте батареек питания из прибора, если вы не будете им пользоваться в течение нескольких месяцев.

ПРИМЕЧАНИЕ: Убедитесь, что вы используете рекомендованные батареек питания.

ПРИМЕЧАНИЕ: Убедитесь, что батареек питания установлены правильно с соблюдением полярности.

Установка батареек

питания

1. Потяните вверх торцевую крышку на задней поверхности прибора (Рисунок ①).

2. Поднимите вверх затвор отсека для батареек питания, расположенный на задней поверхности прибора (Рис. ② и ③).

3. Вставьте три батареек питания AAA, располагая концы батареек с символами «+» и «-» в соответствии с отметками внутри отсека для батареек (Рисунок ④).

4. Закройте дверцу отсека и убедитесь, что она защёлкнулась на месте (Рисунок ⑤).

При включении прибора на дисплее отобразится уровень заряда батареек питания (Рисунок ①).

Включение прибора

1. Направьте лазер прибора (Рисунок ①) на стену или какой-либо другой объект, но ни в коем случае не в глаза.
2. Нажмите (Рисунок ③), чтобы включить прибор и спроецировать красную лазерную точку.

Выбор функций и настройка

Настройка автоматического выключения

По умолчанию, прибор автоматически выключится через 90 секунд после последнего нажатия на любую из кнопок или последнего выбора какой-либо функции. Чтобы изменить время автоматического выключения прибора, выполните следующие действия.



1. На первом экране (Рисунок ①) нажмите ⑤, чтобы отобразилось Главное меню.
2. В Главном меню (Рисунок ②) выберите и нажмите .
3. В меню Установок (Рисунок ③) выберите и нажмите .
4. Выберите время.

- Выберите время выключения прибора через 30 сек., 60 сек., 90 сек. или 300 сек.
- Для выбора функции ручного выключения (путём нажатия и удерживания **[DIST]** в течение 10 секунд) выберите ∞ .

5. Нажмите **[DIST]**, чтобы сохранить настройки.



Настройка яркости дисплея

По умолчанию, дисплей прибора установлен на 25% яркости. Чтобы изменить яркость дисплея, выполните следующие действия.

1. На первом экране (Рисунок **(E)** ①) нажмите **[↵]**, чтобы отобразилось Главное меню.
2. В Главном меню (Рисунок **(E)** ②) выберите  и нажмите **[DIST]**.
3. В меню Установок (Рисунок **(G)**) выберите  и нажмите **[DIST]**.
4. Выберите желаемый уровень яркости: 25%, 50%, 75% или 100%.
5. Нажмите **[DIST]**, чтобы сохранить настройку.

Выключение звука

По умолчанию, прибор будет издавать звуковые сигналы при каждом измерении. Вы можете отключить звук.

1. На первом экране (Рисунок **(E)** ①) нажмите **[↵]**, чтобы отобразилось Главное меню.
2. В Главном меню (Рисунок **(E)** ②) выберите  и нажмите **[DIST]**.
3. В меню Установок (Рисунок **(G)**) выберите  и нажмите **[DIST]**, чтобы отобразить .
4. Нажмите **[DIST]**, чтобы сохранить настройки.

Изменение единицы измерения ft/m





По умолчанию, прибор отображает измерения в метрической системе (1,8940 м). Вы можете изменить единицу

измерения на дробные футы (6'02»9/16), дюймы (74 9/16 in), десятичные футы (6.21 ft) или десятичные дюймы (3.21 in).

1. На первом экране (Рисунок **(E)** ①) нажмите **[↵]**, чтобы отобразилось Главное меню.
2. В Главном меню (Рисунок **(E)** ②) выберите  и нажмите **[DIST]**.
3. В меню Установок (Рисунок **(G)**) выберите ft/m и нажмите **[DIST]**.
4. Выберите единицу измерения.
 - 0'00" 0/00
 - 0" 0/00
 - 0'00" ft
 - 0.00 in
 - 0.0000 м
5. Нажмите **[DIST]**, чтобы сохранить настройки.

Установка точки отсчёта измерений

По умолчанию, расстояния измеряются от **низа** прибора до стены или другого объекта (Рисунок **(F)** ③). Для изменения точки отсчёта измерений выполните следующие действия.

1. На первом экране (Рисунок **(E)** ①) нажмите **[↵]**, чтобы отобразилось Главное меню.
2. В Главном меню (Рисунок **(E)** ②) выберите  и нажмите **[DIST]**.
3. Выберите точку отсчёта измерений.
 - Для измерений от **верха** прибора (Рисунок **(F)** ①), выберите .
 - Для измерений от точки **соединения прибора со штативом** (Рисунок **(F)** ②), выберите .
 - Для измерений в углу или любом другом труднодоступном месте с использованием откинутой **торцевой крышки** (Рисунок **(D)** ①), выберите  (Рисунок **(F)** ④), чтобы точка отсчёта измерений приходилась на конец торцевой крышки.
4. Нажмите **[DIST]**, чтобы сохранить настройку.

Проведение измерений

Измерение расстояния $\text{H}\neq\text{H}$

1. Направьте лазер прибора (Рисунок А ①) на стену или какой-либо другой объект, но ни в коем случае не в глаза.
2. Нажмите **DIST** (Рисунок А ③), чтобы включить прибор и спроецировать красную лазерную точку.
3. Убедитесь, что для проведения измерения установлена правильная точка отсчёта (Рисунок С ④).
4. Направьте лазер прибора (Рисунок А ①) на стену или объект, расстояние до которого необходимо измерить (Рисунок Н ①).
5. Нажмите **DIST**, чтобы измерить расстояние до стены или объекта.
6. В нижней части дисплея отобразится текущее измерение (Рисунок Н ②).

Чтобы сделать новое измерение, нажмите **DIST**, чтобы переместить текущее измерение на одну строку выше на дисплее. Повторите шаги 4 – 6.

Сложение двух измерений $\text{H}\neq\text{H}$

Вы можете сложить два измерения, чтобы получить общий результат обоих измерений расстояния (Рисунок ①).

1. Направьте лазер прибора (Рисунок А ①) на стену или какой-либо другой объект, но ни в коем случае не в глаза.
2. Нажмите **DIST** (Рисунок А ③), чтобы включить прибор и спроецировать красную лазерную точку.
3. Убедитесь, что для проведения измерения установлена правильная точка отсчёта (Рисунок С ④).
4. Выберите $\text{H}\neq\text{H}$ в качестве типа измерений.
 - Нажмите **↵**, чтобы отобразилось Главное меню (Рисунок Е ②).
 - Нажмите **UNIT** и выберите $\text{H}\neq\text{H}$.
 - Нажмите **DIST**, чтобы отобразилось меню Типов измерений (Рисунок Е ③).

- Нажимая на кнопки со стрелками, выберите $\text{H}\neq\text{H}$.
 - Нажмите **DIST**.
5. Нажмите **△**, показывая, что вы хотите сложить два измерения.
 6. Направьте лазер прибора на стену или объект, расстояние до которого необходимо измерить (Рисунок ① ①).
 7. Нажмите **DIST**, чтобы измерить расстояние до первой стены или объекта.
 8. Направьте лазер прибора на следующую стену или объект (Рисунок ① ②).
 9. Нажмите **DIST**, чтобы измерить расстояние и прибавить его к предыдущему измерению.
 10. Сумма обоих измерений отобразится в нижней части дисплея (Рисунок ① ③).

Вычитание двух измерений $\text{H}\neq\text{H}$

Вы можете вычесть одно измерение из второго (Рисунок ①).

1. Направьте лазер прибора (Рисунок А ①) на стену или какой-либо другой объект, но ни в коем случае не в глаза.
2. Нажмите **DIST** (Рисунок А ③), чтобы включить прибор и спроецировать красную лазерную точку.
3. Убедитесь, что для проведения измерения установлена правильная точка отсчёта (Рисунок С ④).
4. Выберите $\text{H}\neq\text{H}$ в качестве типа измерений.
 - Нажмите **↵**, чтобы отобразилось Главное меню (Рисунок Е ②).
 - Нажмите **UNIT** и выберите $\text{H}\neq\text{H}$.
 - Нажмите **DIST**, чтобы отобразилось меню Типов измерений (Рисунок Е ③).
 - Нажимая на кнопки со стрелками, выберите $\text{H}\neq\text{H}$.
 - Нажмите **DIST**.
5. Нажмите **▽**, показывая, что вы хотите вычесть одно измерение из другого.

6. Направьте лазер прибора на стену или объект, расстояние до которого необходимо измерить (Рисунок **Ж** ①).
7. Нажмите **[DIST]**, чтобы измерить расстояние до стены или объекта.
8. Направьте лазер прибора на стену или объект, расстояние до которого нужно вычесть из первого измерения (Рисунок **Ж** ②).
9. Нажмите **[DIST]**, чтобы измерить расстояние и вычесть его из предыдущего измерения.
10. Разница между обоими измерениями отобразится в нижней части дисплея (Рисунок **Ж** ③).

Непрерывное измерение **|...>**

Для выполнения серии измерений во время движения, выберите режим Непрерывного измерения (Рисунок **К**).

1. Направьте лазер прибора (Рисунок **А** ①) на стену или какой-либо другой объект, но ни в коем случае не в глаза.
2. Нажмите **[DIST]** (Рисунок **А** ③), чтобы включить прибор и спроецировать красную лазерную точку.
3. Убедитесь, что для проведения измерения установлена правильная точка отсчёта (Рисунок **С** ④).
4. Выберите **|...>** в качестве типа измерений.
 - Нажмите **[↵]**, чтобы отобразилось Главное меню (Рисунок **Е** ②).
 - Нажмите **[UNIT]** и выберите **Н**.
 - Нажмите **[DIST]**, чтобы отобразилось меню Типов измерений (Рисунок **Е** ③).
 - Нажимая на кнопки со стрелками, выберите **|...>**.
 - Нажмите **[DIST]**.
5. Направьте лазер прибора (Рисунок **А** ①) на стену или объект, расстояние до которого необходимо измерить (Рисунок **К** ①).

6. В нижней части дисплея отобразится значение текущего измерения (Рисунок **К** ②), которое будет изменяться по мере того, как вы будете перемещать прибор.
7. Чтобы измерить текущее расстояние (до стены или объекта) и выйти из режима Непрерывного измерения, нажмите **[DIST]**.

Чтобы сделать новое измерение, нажмите **[DIST]**, чтобы переместить текущее измерение на одну строку выше на дисплее. Повторите шаги 4 – 7.

Измерение площади **□**

Вы можете измерить площадь стены, пола или какого-либо объекта (Рисунок **Л**).

1. Направьте лазер прибора (Рисунок **А** ①) на стену или какой-либо другой объект, но ни в коем случае не в глаза.
2. Нажмите **[DIST]** (Рисунок **А** ③), чтобы включить прибор и спроецировать красную лазерную точку.
3. Убедитесь, что для проведения измерения установлена правильная точка отсчёта (Рисунок **С** ④).
4. Выберите **□** в качестве типа измерений.
 - Нажмите **[↵]**, чтобы отобразилось Главное меню (Рисунок **Е** ②).
 - Нажмите **[UNIT]** и выберите **Н**.
 - Нажмите **[DIST]**, чтобы отобразилось меню Типов измерений (Рисунок **Е** ③).
 - Нажимая на кнопки со стрелками, выберите **□**.
 - Нажмите **[DIST]**.
5. Измерьте **ширину** (Рисунок **Л** ①).
 - Направьте верхнюю часть прибора на одну сторону стены, пола или объекта.
 - Расположите прибор на одном конце стены, пола и объекта и направьте лазерную точку вдоль ширины. (На Рисунке **Л** ① показано положение прибора при выполнении измерений

с точкой отсчёта от **нижнего края** прибора.)

- Нажмите **[DIST]**, чтобы в верхней части дисплея отобразилось измерение ширины.

6. Измерьте **длину** (Рисунок **(L 2)**).

- Расположите прибор на одном конце стены, пола и объекта и направьте лазерную точку вдоль длины. (На Рисунке **(L 2)** показано положение прибора при выполнении измерений с точкой отсчёта от **нижнего края** прибора.)
- Нажмите **[DIST]**, чтобы во второй строке на дисплее отобразилось измерение длины.

7. В нижней части дисплея отобразится измерение **площади** (Рисунок **(L 3)**).

Сложение/вычитание двух площадей $\square \pm \square$

Вы можете измерить площадь стены, пола или объекта и затем прибавить её или вычесть из площади другой стены, пола или объекта (Рисунок **(M)**).

1. Направьте лазер прибора (Рисунок **(A 1)**) на стену или какой-либо другой объект, но ни в коем случае не в глаза.

2. Нажмите **[DIST]** (Рисунок **(A 3)**), чтобы включить прибор и спроецировать красную лазерную точку.

3. Убедитесь, что для проведения измерения установлена правильная точка отсчёта (Рисунок **(C 4)**).

4. Выберите $\square \pm \square$ в качестве типа измерений.

- Нажмите **[\rightarrow]**, чтобы отобразилось Главное меню (Рисунок **(E 2)**).
- Нажмите **[UNIT]** и выберите **—**.
- Нажмите **[DIST]**, чтобы отобразилось меню Типов измерений (Рисунок **(E 3)**).
- Нажимая на кнопки со стрелками, выберите $\square \pm \square$.
- Нажмите **[DIST]**.

5. Нажмите **[Δ]**, чтобы сложить, или **[∇]**, чтобы вычесть площади двух стен, полов или объектов.

6. Измерьте **ширину** первой стены, пола или какого-либо объекта (Рисунок **(M 1)**).

- Расположите прибор на одном конце стены, пола и объекта и направьте лазерную точку вдоль ширины. (На Рисунке **(M 1)** показано положение прибора при выполнении измерений с точкой отсчёта от **нижнего края** прибора.)
- Нажмите **[DIST]**, чтобы в верхней части дисплея отобразилось измерение ширины.

7. Измерьте **длину** первой стены, пола или какого-либо объекта (Рисунок **(M 2)**).

- Расположите прибор на одном конце стены, пола и объекта и направьте лазерную точку вдоль длины. (На Рисунке **(M 2)** показано положение прибора при выполнении измерений с точкой отсчёта от **нижнего края** прибора.)
- Нажмите **[DIST]**, чтобы во второй строке на дисплее отобразилось измерение длины.

8. Выполните те же действия, чтобы измерить **ширину** и **длину** второй стены, пола или объекта.

9. В нижней части дисплея отобразится измерение **площади** (Рисунок **(M 3)**).

Измерение объёма \square



















Вы можете измерить объём комнаты или какого-либо объекта (Рисунок **(N)**).

1. Направьте лазер прибора (Рисунок **(A 1)**) на стену или какой-либо другой объект, но ни в коем случае не в глаза.

2. Нажмите **[DIST]** (Рисунок **(A 3)**), чтобы включить прибор.

3. Убедитесь, что для проведения измерения установлена правильная точка отсчёта (Рисунок **(C 4)**).







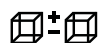













4. Выберите \square в качестве типа измерений.

- Нажмите , чтобы отобразилось Главное меню (Рисунок  ②).
 - Нажмите  и выберите .
 - Нажмите , чтобы отобразилось меню Типов измерений (Рисунок  ③).
 - Нажимая на кнопки со стрелками, выберите .
 - Нажмите .
5. Измерьте **ширину** (Рисунок  ①).
- Направьте верхнюю часть прибора на одну сторону комнаты или объекта.
 - Расположите прибор на одном конце комнаты или объекта и направьте лазерную точку вдоль ширины. (На Рисунке  ① показано положение прибора при выполнении измерений с точкой отсчёта от **нижнего края** прибора.)
 - Нажмите , чтобы в верхней части дисплея отобразилось измерение ширины.
6. Измерьте **длину** (Рисунок  ②).
- Расположите прибор на одном конце комнаты или объекта и направьте лазерную точку вдоль длины. (На Рисунке  ② показано положение прибора при выполнении измерений с точкой отсчёта от **нижнего края** прибора.)
 - Нажмите , чтобы во второй строке на дисплее отобразилось измерение длины.
7. Измерьте **высоту** (Рисунок  ③).
- Расположите прибор на одном конце комнаты или объекта и направьте лазерную точку вдоль высоты. (На Рисунке  ③ показано положение прибора при выполнении измерений с точкой отсчёта от **нижнего края** прибора.)
 - Нажмите , чтобы в третьей строке на дисплее отобразилось измерение высоты.
8. В нижней части дисплея отобразится измерение **объёма** (Рисунок  ④).

Сложение/вычитание двух объёмов





Вы можете измерить объём комнаты или объекта и затем прибавить её или вычесть из объёма другой комнаты или объекта (Рисунок ).

1. Направьте лазер прибора (Рисунок  ①) на стену или какой-либо другой объект, но ни в коем случае не в глаза.
2. Нажмите  (Рисунок  ③), чтобы включить прибор и спроецировать красную лазерную точку.
3. Убедитесь, что для проведения измерения установлена правильная точка отсчёта (Рисунок  ④).
4. Выберите  в качестве типа измерений.
 - Нажмите , чтобы отобразилось Главное меню (Рисунок  ②).
 - Нажмите  и выберите .
 - Нажмите , чтобы отобразилось меню Типов измерений (Рисунок  ③).
 - Нажимая на кнопки со стрелками, выберите .
 - Нажмите .
5. Нажмите , чтобы сложить, или , чтобы вычесть объёмы двух комнат или объектов.
6. Измерьте **ширину** (Рисунок  ①).
 - Расположите прибор на одном конце комнаты или объекта и направьте лазерную точку вдоль ширины. (На Рисунке  ① показано положение прибора при выполнении измерений с точкой отсчёта от **нижнего края** прибора.)
 - Нажмите , чтобы в верхней части дисплея отобразилось измерение ширины.
7. Измерьте **длину** (Рисунок  ②).
 - Расположите прибор на одном конце комнаты или объекта и направьте лазерную точку вдоль длины. (На Рисунке  ② показано положение прибора при выполнении измерений

с точкой отсчёта от **нижнего края** прибора.)

- Нажмите , чтобы во второй строке на дисплее отобразилось измерение длины.

8. Измерьте **высоту** (Рисунок .

- Расположите прибор на одном конце комнаты или объекта и направьте лазерную точку вдоль высоты. (На Рисунке   показано положение прибора при выполнении измерений с точкой отсчёта от **нижнего края** прибора.)
- Нажмите , чтобы в третьей строке на дисплее отобразилось измерение высоты.

9. Выполните те же действия, чтобы измерить **ширину, длину и высоту** второй комнаты или объекта.





10. В нижней части дисплея отобразится измерение **объёма** (Рисунок .

Измерение высоты высокого объекта











Если вам требуется измерить высоту высокого объекта (например, высокого здания), вы можете рассчитать высоту, основываясь на расстоянии до одной точки или на расстояниях от **одной и той же точки** до двух точек на объекте. Для расчёта высоты прибор будет использовать теорему Пифагора ($C^2 = A^2 + B^2$).

Расстояние до одной точки

Вы можете использовать расстояние до одной точки на стене или объекте (косвенная высота), чтобы вычислить высоту (Рисунок .

1. Направьте лазер прибора (Рисунок  ) на стену или какой-либо другой объект, но ни в коем случае не в глаза.
2. Нажмите , чтобы включить прибор и спроецировать красную лазерную точку.
3. Убедитесь, что для проведения измерения установлена правильная точка отсчёта (Рисунок  .

4. Выберите в качестве типа измерений.

- Нажмите , чтобы отобразилось Главное меню (Рисунок  .
- Нажмите  и выберите .
- Нажмите , чтобы отобразилось меню Типов измерений (Рисунок  .
- Нажимая на кнопки со стрелками, выберите .
- Нажмите .

5. Расположите прибор напротив основания замеряемой вертикальной высоты (Рисунок .















6. Направьте лазер на самую верхнюю точку на здании или объекте, высоту которого необходимо измерить (Рисунок .













7. Нажмите , чтобы измерить расстояние.

8. В нижней части дисплея отобразится измерение **высоты** (Рисунок .

Расстояние до двух точек



















Вы можете использовать расстояние до двух точек на стене или объекте (косвенная двойная высота), чтобы вычислить высоту (Рисунок .











1. Направьте лазер прибора (Рисунок  ) на стену или какой-либо другой объект, но ни в коем случае не в глаза.
2. Нажмите , чтобы включить прибор и спроецировать красную лазерную точку.
3. Убедитесь, что для проведения измерения установлена правильная точка отсчёта (Рисунок  .
4. Выберите  в качестве типа измерений.
 - Нажмите , чтобы отобразилось Главное меню (Рисунок  .
 - Нажмите  и выберите .
 - Нажмите , чтобы отобразилось меню Типов измерений (Рисунок  .

- Нажимая на кнопки со стрелками, выберите .
 - Нажмите .
5. Расположите прибор напротив приблизительного центра замеряемой вертикальной высоты (Рисунок  .
 6. Направьте лазер на самую нижнюю точку на здании или объекте, высоту которого необходимо измерить (Рисунок  .
 7. Нажмите , чтобы измерить расстояние.
 8. Из той же самой точки направьте лазер на самую верхнюю точку на здании или объекте (Рисунок  .
 9. Нажмите , чтобы измерить расстояние.
 10. В нижней строке на дисплее отобразится высота здания или объекта (Рисунок  .

Измерение частичной высоты

















Если вам нужно определить высоту какого-либо участка стены или объекта (например, расстояние от потолка до верхнего края телевизора или до окна на стене) (Рисунок ):

1. Направьте лазер прибора (Рисунок  ) на стену или какой-либо другой объект, но ни в коем случае не в глаза.
2. Нажмите  (Рисунок  ), чтобы включить прибор и спроецировать красную лазерную точку.
3. Убедитесь, что для проведения измерения установлена правильная точка отсчёта (Рисунок  .
4. Выберите  в качестве типа измерений.
 - Нажмите , чтобы отобразилось Главное меню (Рисунок  .
 - Нажмите  и выберите .
 - Нажмите , чтобы отобразилось меню Типов измерений (Рисунок  .
 - Нажимая на кнопки со стрелками, выберите .
 - Нажмите .

5. Направьте лазер на самую верхнюю точку на стене или объекте (Рисунок  .
6. Нажмите , чтобы измерить расстояние до верхней точки на стене или объекте.
7. Из той же самой точки направьте лазер на самую верхнюю точку препятствия на стене или объекте (Рисунок  .
8. Нажмите , чтобы измерить расстояние от верхней точки на стене до препятствия (телевизор, окно и пр.).
9. Из той же самой точки направьте лазер по горизонтальной линии в основание стены или объекта (Рисунок  .
10. Нажмите , чтобы измерить расстояние.
11. В нижней строке на дисплее отобразится расстояние между верхней точкой на стене и верхним краем препятствия на стене (Рисунок  .

Измерение высоты загороженного объекта





Чтобы вычислить высоту высокого здания или объекта, загороженного другими зданиями или объектами, выполните следующие действия (Рисунок .

1. Направьте лазер прибора (Рисунок  ) на стену или какой-либо другой объект, но ни в коем случае не в глаза.
2. Нажмите  (Рисунок  ), чтобы включить прибор и спроецировать красную лазерную точку.
3. Убедитесь, что для проведения измерения установлена правильная точка отсчёта (Рисунок  .
4. Выберите  в качестве типа измерений.
 - Нажмите , чтобы отобразилось Главное меню (Рисунок  .
 - Нажмите  и выберите .
 - Нажмите , чтобы отобразилось меню Типов измерений (Рисунок  .

- Нажимая на кнопки со стрелками, выберите  (Рисунок **Е** **4**).
 - Нажмите **DIST**.
- 5.** Направьте лазер на самую верхнюю точку на здании, стене или объекте (Рисунок **С** **1**).
 - 6.** Нажмите **DIST**, чтобы вычислить измерение.
 - 7.** В нижней строке на дисплее отобразится высота здания или объекта (Рисунок **С** **2**).

Измерения со штативом







Для измерения высоты высокого здания прибором, установленным на штатив, выполните следующие действия (Рисунок **Т** **1**).



- 1.** Навинтите 1/4-20" отверстие на задней стороне прибора на 1/4-20" соединение в верхней части штатива (Рисунок **Т** **1**).
- 2.** Направьте лазер прибора (Рисунок **А** **1**) на стену или какой-либо другой объект, но ни в коем случае не в глаза.
- 3.** Нажмите **DIST** (Рисунок **А** **3**), чтобы включить прибор и спроецировать красную лазерную точку.
- 4.** Убедитесь, что для проведения измерений прибором, установленным на штатив, выбрана правильная точка отсчёта  (Рисунок **С** **4**).
- 5.** Выберите  в качестве типа измерений.
 - Нажмите , чтобы отобразилось Главное меню (Рисунок **Е** **2**).
 - Нажмите  и выберите **Н**.
 - Нажмите **DIST**, чтобы отобразилось меню Типов измерений (Рисунок **Е** **3**).
 - Нажимая на кнопки со стрелками, выберите  (Рисунок **Е** **4**).
 - Нажмите **DIST**.
- 6.** Направьте лазер на самую нижнюю точку стены или объекта, высоту которого необходимо измерить (Рисунок **Т** **2**).

- 7.** Нажмите **DIST**, чтобы вычислить измерение.
- 8.** Направьте лазер на другие точки на стене или объекте (Рисунок **Т** **3**).
- 9.** Когда будет готово, нажмите **DIST**, чтобы вычислить измерение.
- 10.** В нижней строке на дисплее отобразится высота стены или объекта (Рисунок **Т** **4**).

Расположение каркасных стоек









При установке стенового каркаса воспользуйтесь функцией Разбивки, которая поможет отметить положение каждой стойки (Рисунок **U**).

- 1.** Направьте лазер прибора (Рисунок **А** **1**) на стену или какой-либо другой объект, но ни в коем случае не в глаза.
- 2.** Нажмите **DIST** (Рисунок **А** **3**), чтобы включить прибор и спроецировать красную лазерную точку.
- 3.** Убедитесь, что для проведения измерения установлена точка  отсчёта от нижнего края прибора (Рисунок **С** **4**).
- 4.** Выберите  в качестве типа измерений.
 - Нажмите , чтобы отобразилось Главное меню (Рисунок **Е** **2**).
 - Нажмите  и выберите **Н**.
 - Нажмите **DIST**, чтобы отобразилось меню Типов измерений (Рисунок **Е** **3**).
 - Нажимая на кнопки со стрелками, выберите  (Рисунок **Е** **4**).
 - Нажмите **DIST**.
- 5.** Определите расстояние между каждой стойкой, например, 12".
- 6.** Нажимайте на  и , пока верхнее число на дисплее не будет отображать расстояние от правого края одной стойки до левого края следующей стойки (например, 12") (Рисунок **U** **1**).
- 7.** Выверните нижний край прибора по правому краю первой прибитой стойки (Рисунок **U** **2**).

8. Нажмите , чтобы начать измерение расстояния по мере медленного перемещения прибора вправо.
9. Продолжайте перемещать прибор вправо, пока в нижней части дисплея не отобразится число 0.00 in (Рисунок U ③).
10. Нажмите , чтобы остановить измерение.
11. Карандашом отметьте расположение левого края стойки, которая должна быть прибита к стенному каркасу.
12. Прибейте левый край стойки в отмеченном месте.
13. Для каждой следующей каркасной стойки повторяйте шаги 7-12 (Рисунок U ④).

Измерение угла









Если вам нужно определить градус угла, под которым расположен какой-либо предмет, воспользуйтесь прибором для измерения угла (Рисунок W).

1. Направьте лазер прибора (Рисунок A ①) на стену или какой-либо другой объект, но ни в коем случае не в глаза.
2. Нажмите , чтобы включить прибор и спроецировать красную лазерную точку.
3. Убедитесь, что для проведения измерения установлена правильная точка отсчёта (Рисунок C ④).
4. Выберите  в качестве типа измерений.
 - Нажмите , чтобы отобразилось Главное меню (Рисунок E ②).
 - Нажмите  и выберите .
 - Нажмите , чтобы отобразилось меню Типов измерений (Рисунок E ③).
 - Нажимая на кнопки со стрелками, выберите .
 - Нажмите .
5. Расположите прибор под углом, который необходимо измерить

(Рисунок W ①).

6. Нажмите , чтобы вычислить измерение.
7. На дисплее отобразится результат измерения угла (Рисунок W ②).



Использование прибора в качестве уровня

1. Направьте лазер прибора (Рисунок A ①) на стену или какой-либо другой объект, но ни в коем случае не в глаза.
2. Нажмите , чтобы включить прибор и спроецировать красную лазерную точку.
3. Выберите  в качестве типа измерений.
 - Нажмите , чтобы отобразилось Главное меню (Рисунок E ②).
 - Нажмите  и выберите .
 - Нажмите , чтобы отобразилось меню Типов измерений (Рисунок E ③).
 - Нажимая на кнопки со стрелками, выберите .
 - Нажмите .
4. Разместите прибор в горизонтальном или вертикальном положении на поверхности, уровень которой вы хотите проверить (Рисунок V ①).
5. На дисплее прибора отобразится положение белого пузыря в капсуле (Рисунок V ②).

Использование прибора с приложением

Вы можете использовать функцию Bluetooth® в приборе для сопряжения прибора с приложением DeWALT® Tool Connect™ на вашем мобильном телефоне или планшете, и затем разметить фотографии комнаты уже сделанными измерениями.

1. Из  или  загрузите приложение DeWALT® Tool Connect™ на ваш мобильный телефон или планшет.

2. Используя приложение DeWALT® Tool Connect™, сделайте снимки комнаты или пространства, для которых вы хотите выполнить измерения.
3. Нажмите **DIST** на кнопочной панели DW03050 или DW03101, чтобы включить прибор.
4. Если на дисплее появится ✕ (Рисунок © ②), включите соединение Bluetooth®.
 - Нажмите  на кнопочной панели, чтобы отобразилось Главное меню.
 - Выберите .
 - Нажмите **DIST**, чтобы включить соединение Bluetooth®.
5. Используйте приложение DeWALT® Tool Connect™ для сопряжения вашего мобильного телефона или планшета с DW03050 или DW03101, и затем разметьте фотографии уже сделанными измерениями.







Bluetooth®

ТЕКСТОВЫЙ СИМВОЛ BLUETOOTH® И ЛОГОТИПЫ ЯВЛЯЮТСЯ ЗАРЕГИСТРИРОВАННЫМИ ТОРГОВЫМИ МАРКАМИ, ПРИНАДЛЕЖАЩИМИ BLUETOOTH SIG, INC., И ЛЮБОЕ ИХ ИСПОЛЬЗОВАНИЕ СО СТОРОНЫ DEWALT ПРОИЗВОДИТСЯ ПО ЛИЦЕНЗИИ. APPLE И ЛОГОТИП APPLE ЯВЛЯЮТСЯ ТОГРОВЫМИ МАРКАМИ APPLE INC., ЗАРЕГИСТРИРОВАННОГО В США И ДРУГИХ СТРАНАХ. APP STORE ЯВЛЯЕТСЯ ЗНАКОМ ОБСЛУЖИВАНИЯ APPLE INC., ЗАРЕГИСТРИРОВАННОГО В США И ДРУГИХ СТРАНАХ.

Память прибора





В памяти прибора хранится до 20 последних измерений.



1. Направьте лазер прибора (Рисунок А ①) на стену или какой-либо другой объект, но ни в коем случае не в глаза.
2. Нажмите **DIST** (Рисунок А ③), чтобы включить прибор и спроецировать красную лазерную точку.



3. Выберите  в качестве типа измерений.
 - Нажмите , чтобы отобразилось Главное меню (Рисунок Е ②).
 - Нажмите  и выберите .
 - Нажмите **DIST**, чтобы отобразилось меню Типов измерений (Рисунок Е ③).
 - Нажимая на кнопки со стрелками, выберите  (Рисунок Е ④).
 - Нажмите **DIST**.
4. Отобразится последнее сделанное измерение. Чтобы прокрутить все измерения, хранящиеся в памяти прибора (до 20), нажмите . Чтобы прокрутить назад, нажмите .

Очистить память прибора



Вы можете удалить одно или несколько измерений, находящихся в памяти прибора.

1. Направьте лазер прибора (Рисунок А ①) на стену или какой-либо другой объект, но ни в коем случае не в глаза.
2. Нажмите **DIST** (Рисунок А ③), чтобы включить прибор и спроецировать красную лазерную точку.
3. Выберите  в качестве типа измерений.
 - Нажмите , чтобы отобразилось Главное меню (Рисунок Е ②).
 - Нажмите  и выберите .
 - Нажмите **DIST**, чтобы отобразилось меню Типов измерений (Рисунок Е ③).
 - Нажимая на кнопки со стрелками, выберите  (Рисунок Е ④).
 - Нажмите **DIST**.
4. Укажите измерение, которое вы хотите удалить:
 - Чтобы удалить конкретное измерение, продолжите с шага 5.
 - Чтобы удалить ВСЕ измерения, перейдите к шагу 6.
5. Удалить конкретное измерение:

- Нажмите  или , чтобы прокрутить все измерения, хранящиеся в памяти прибора (до 20), пока не отобразится измерение, которое должно быть удалено.

- Нажмите .
- Выберите  и нажмите **DIST**, чтобы удалить измерение.

6. Чтобы удалить ВСЕ измерения:



- Нажмите **1**.
- Выберите   и нажмите **DIST**, чтобы удалить все измерения из памяти прибора.











Выключение устройства



Устройство можно выключить любым из ниже изложенных способов:

- Нажмите **DIST** и удерживайте 10 секунд. После того, как через 10 секунд вы отпустите **DIST**, прибор выключится.
- При неиспользовании прибора в течение 90 секунд он выключится автоматически.



Калибровка прибора

Обратите внимание: при выполнении каждого шага процесса калибровки правильно располагайте прибор, в противном случае на дисплее красным светом загорится  (Рисунок ).

1. Направьте лазер прибора (Рисунок  ) на стену или какой-либо другой объект, но ни в коем случае не в глаза.
2. Нажмите **DIST** (Рисунок  ), чтобы включить прибор и спроецировать красную лазерную точку.
3. Нажмите , чтобы отобразилось Главное меню (Рисунок  .
4. В Главном меню выберите  и нажмите **DIST**.
5. В меню Установок (Рисунок ) выберите  и нажмите **DIST**.
6. Положите прибор на плоскую ровную поверхность дисплеем вверх (Рисунок  .
7. Нажмите **DIST**.

8. Поверните лежащий на ровной поверхности прибор на 180° (Рисунок  .

9. Нажмите **DIST**.

10. Переверните прибор на его длинную сторону на 90°, чтобы он оказался лежащим на боку (Рисунок  .

11. Нажмите **DIST**.

12. Поверните лежащий на боку прибор на 180° (Рисунок  .

13. Нажмите **DIST**.

14. Проверьте, что  отражено на дисплее прибора (Рисунок  .

Защита окружающей среды



Раздельный сбор. Данное изделие нельзя утилизировать вместе с обычными бытовыми отходами.

Если однажды Вы захотите заменить Ваше изделие DEWALT или Вы больше в нём не нуждаетесь, не выбрасывайте его вместе с бытовыми отходами. Отнесите изделие в специальный приёмный пункт.



Раздельный сбор изделий с истекшим сроком службы и их упаковок позволяет пускать их в переработку и повторно использовать. Использование переработанных материалов помогает защищать окружающую среду от загрязнения и снижает расход сырьевых материалов.

Местное законодательство может обеспечить сбор старых электроприборов отдельно от бытового мусора на муниципальных свалках отходов, или вы можете сдавать их в торговом предприятии при покупке нового изделия. Фирма DEWALT обеспечивает приём и переработку отслуживших свой срок изделий DEWALT. Чтобы воспользоваться этой услугой, вы можете сдать ваше изделие в любой авторизованный

сервисный центр, который собирает их по нашему поручению.

Вы можете узнать место нахождения Вашего ближайшего авторизованного сервисного центра, обратившись в Ваш местный офис DEWALT по адресу, указанному в данном руководстве по эксплуатации. Кроме того, список авторизованных сервисных центров DEWALT и полную информацию о нашем послепродажном обслуживании и контактах Вы можете найти в интернете по адресу: www.2helpU.com.

Аккумуляторы и батарейки питания

- Утилизируйте отработанные аккумуляторы и батарейки питания безопасным для окружающей среды способом.
- Узнайте в местных органах власти экологически безопасный способ утилизации аккумуляторов и батареек питания.

Технические характеристики

	DW03050	DW03101
Диапазон измерений	0,15 м – 50 м	0,15 м – 100 м
Точность измерения ¹	до 10 м: 1,5 мм 10 м- 30 м: дополнительные +/- 0,15 мм/м >30 м: +/- 0,2 мм/м	
Разрешение ²	1 мм	
Класс лазера	Класс 2 (IEC/EN60825-1: 2014)	
Тип лазера	≤ 1,0 мВт @ 630-680 Нм	
Автоматическое выключение лазера	30 сек.	
Автоматическое выключение прибора	90 сек. по умолчанию. Пользователь может изменить на 30 сек., 60 сек. или 300 сек.	
Непрерывное измерение	Есть	
Площадь	Есть	
Объём	Есть	
Вычисления по Пифагору, 2 точки	Есть	
Торцевая крышка для измерений из углов ³	Есть	
Ресурс батареек питания (3 x AAA)	до 3000 измерений (2500 с использованием  Bluetooth®)	
Габариты (В x Ш x Т)	120 x 48,5 x 26 мм	
Вес (с батарейками питания)	280 г	
Температура при хранении	-10°C ~ +60°C	
Рабочая температура	0°C ~ +40°C	

¹Точность измерения зависит от текущих условий:

- При **благоприятных** условиях (хорошая целевая поверхность и комнатная температура) на расстоянии до 10 м.
- В **неблагоприятных** условиях (яркий солнечный свет, очень слабая отражающая поверхность или большие колебания температуры) погрешность может увеличиться на ±0,25 мм/м для расстояний более 10 м.

²Разрешение – наименьшая единица измерения. 1 мм.

³В случаях, когда нужно установить прибор в углу или пазе, не имеющем угол 180°, откиньте **торцевую крышку** в нижней части прибора. В углах 90° торцевая крышка может использоваться для поддержки прибора, прислонённого к какому-либо предмету.

Коды ошибок

При появлении на дисплее сообщения INFO с числом кода выполните соответствующую процедуру по устранению ошибки.

Код	Описание	Устранение
101	Сигнал слишком слабый, измерение занимает слишком много времени	Используйте подложку или измените целевую поверхность.
102	Сигнал слишком высокий	Слишком отражающая целевая поверхность. Используйте подложку или измените целевую поверхность.
201	Слишком яркий свет на заднем плане	Затемните свет на заднем плане в зоне проведения замеров.
202	Прервано проецирование лазерного луча	Устраните помеху и повторите измерение.
301	Лазерный измеритель слишком горячий	Дождитесь остывания прибора до рабочей температуры , обозначенной в Технических Характеристиках.
302	Лазерный измеритель слишком холодный	Дождитесь, пока прибор не нагреется до рабочей температуры , обозначенной в Технических Характеристиках.
401	Системный сбой	Несколько раз включите и выключите прибор. Если системный сбой всё ещё присутствует, отнесите неисправный прибор в авторизованный сервисный центр. См. Раздел « Гарантийные условия ».
402	Неизвестная ошибка	Обратитесь к продавцу или в авторизованный сервисный центр. См. Раздел « Гарантийные условия ».
500	Ошибка в данных	Обратитесь к продавцу или в авторизованный сервисный центр. См. Раздел « Гарантийные условия ».



Приложение к руководству по эксплуатации электрооборудования для определения месяца производства по номеру текущей календарной недели года

Электрооборудование торговых марок "Dewalt", "Stanley", "Stanley FatMAX", "BLACK+DECKER".

Директивы 2014/30/EU ЕВРОПЕЙСКОГО ПАРЛАМЕНТА И СОВЕТА от 26 февраля 2014 г. "О гармонизации законодательств Государств-членов ЕС в области электромагнитной совместимости", 2006/42/ЕС ЕВРОПЕЙСКОГО ПАРЛАМЕНТА И СОВЕТА от 17 мая 2006 г. "О машинах и оборудовании"; 2014/35/EU ЕВРОПЕЙСКОГО ПАРЛАМЕНТА И СОВЕТА от 26 февраля 2014 г. "О гармонизации законодательств государств-членов в области размещения на рынке электрооборудования, предназначенного для использования в определенных пределах напряжения".
Серийный выпуск.

ТОВАР СЕРТИФИЦИРОВАН

Орган по сертификации "РОСТЕСТ- Москва", Адрес: 119049, г. Москва, улица Житная, д. 14, стр. 1; 117418, Москва, Нахимовский просп., 31 (фактический), Телефон: (499) 1292311, (495) 6682893, Факс: (495) 6682893, E-mail: office@rostest.ru

Изготовитель: Изготовитель: Блэк энд Деккер Холдингс ГмбХ, Германия, 65510, Идштайн, ул. Блэк энд Деккер, 40, тел. +496126212790.

Уполномоченное изготовителем юр.лицо:

ООО "Стэнли Блэк энд Деккер", 117485, город Москва, улица Обручева, дом 30/1, строение 2

Телефон: + 7 (495) 258-3981, факс: + 7 (495) 258-3984, E-mail: inbox@dewalt.com

Сведения о импортере указаны в сопроводительной документации и/или на упаковке

Хранение.

Необходимо хранить в сухом месте, вдали от источников повышенных температур и воздействия солнечных лучей. При хранении необходимо избегать резкого перепада температур. Хранение без упаковки не допускается

Срок службы.

Срок службы изделия составляет 5 лет. Не рекомендуется к эксплуатации по истечении 5 лет хранения с даты изготовления без предварительной проверки.

Дата изготовления (код даты) указана на корпусе инструмента.

Код даты, который также включает год изготовления, отштампован на поверхности корпуса изделия.

Пример:

2014 46 XX, где 2014 –год изготовления, 46-неделя изготовления.

Определить месяц изготовления по указанной неделе изготовления можно согласно приведенной ниже таблице.

Транспортировка.

Категорически не допускается падение и любые механические воздействия на упаковку при транспортировке.

При разгрузке/погрузке не допускается использование любого вида техники, работающей по принципу зажима упаковки.

Перечень критических отказов, возможные ошибочные действия персонала.

Не допускается эксплуатация изделия:

- При появлении дыма из корпуса изделия
- При поврежденном и/или оголенном сетевом кабеле
- при повреждении корпуса изделия, защитного кожуха, рукоятки
- при попадании жидкости в корпус
- при возникновении сильной вибрации
- при возникновении сильного искрения внутри корпуса

Критерии предельных состояний.

- При поврежденном и/или оголенном сетевом кабеле
- при повреждении корпуса изделия

Месяц	Январь	Февраль	Март	Апрель	Май	Июнь	Июль	Август	Сентябрь	Октябрь	Ноябрь	Декабрь	Год производства
Неделя	1	5	9	14	18	23	27	31	36	40	44	49	2018
	2	6	10	15	19	24	28	32	37	41	45	50	
	3	7	11	16	20	25	29	33	38	42	46	51	
	4	8	12	17	21	26	30	34	39	43	47	52	
			13		22			35			48		
Неделя	1	6	10	14	18	23	27	31	36	40	45	49	2019
	2	7	11	15	19	24	28	32	37	41	46	50	
	3	8	12	16	20	25	29	33	38	42	47	51	
	4	9	13	17	21	26	30	34	39	43	48	52	
	5					22			35		44		
Неделя	1	6	10	14	19	23	27	32	36	40	45	49	2020
	2	7	11	15	20	24	28	33	37	41	46	50	
	3	8	12	16	21	25	29	34	38	42	47	51	
	4	9	13	17	22	26	30	35	39	43	48	52	
	5				18			31		44			
Неделя	2	6	10	14	19	23	27	32	36	41	45	49	2021
	3	7	11	15	20	24	28	33	37	42	46	50	
	4	8	12	16	21	25	29	34	38	43	47	51	
	5	9	13	17	22	26	30	35	39	44	48	52	
					18			31		40		1	
Неделя	2	6	10	15	19	23	28	32	36	41	45	49	2022
	3	7	11	16	20	24	29	33	37	42	46	50	
	4	8	12	17	21	25	30	34	38	43	47	51	
	5	9	13	18	22	26	31	35	39	44	48	52	
				14			27		40			1	

АВТОРИЗОВАННЫЕ СЕРВИСНЫЕ ЦЕНТРЫ

DeWALT

RU

Город	Адрес	Телефон
Альметьевск	423451, ул. Тухватуллина, д.1\2, база Смарт	(8553) 30-01-01
Архангельск	163071, ул. Тимме, д. 23	(8182) 27-00-49, 29-35-86
Астрахань	414057, ул. Рождественского, д. 1 Ж	(8512) 35-14-46, 35-14-46
Астрахань	414000, ул. Ярославская, д. 34	(960)856-05-11
Барнаул	656010, ул. пр-т Ленина, д. 73	(3852) 61-77-12
Барнаул	656067, ул. Балтийская, д. 66 А	(3852) 45-58-47, 8 (964) 603-72-52
Белгород	308002, ул. Богдана Хмельницкого пр-т, д. 133 В	(4722) 31-82-48, 34-61-29
Брянск	241035, ул. Бурова, д. 14	(4832) 68-71-75
Брянск	241037, ул. Красноармейская, д. 103	(4832) 41-71-44
Великие Луки	182100, ул. Мурманская, д. 16	(81153) 3-71-20
Владивосток	690105, ул. Бородинская, д. 46/50, каб. 305	(423) 234-57-12
Владикавказ	362003, ул. Калоева, д. 400	(8672) 24-15-73, 51-32-23
Владимир	600035, ул. Куйбышева, д. 4	(4922)47-42-72
Волгоград	400107, ул. Рионская, д.8 А	(8442) 36-40-50
Волжский	404106, ул. Большевицкая, д. 70Б	(8443) 55-00-99
Вологда	160022, ул. Можайского, д. 44	(8172) 74-30-63
Воронеж	394026, ул. Текстильщиков, д. 2 корп. 3	(473) 261-96-35, 261-96-46
Воткинск	427430, ул. Садовникова, д. 17	(950) 171-60-05, 8(963)546-22-34
Екатеринбург	620026, ул. Розы Люксембург, д. 67 А	(343) 251-94-94
Екатеринбург	620026, ул. Шефская, д. 3, корп. Г	(343) 219-28-47
Екатеринбург	620102, ул. Шаумяна, д. 93	(343) 234-77-55
Иваново	153000, ул. Красногвардейская д. 33	(4932) 30-67-00
Ижевск	426006, ул. Телегина, д. 30	(3412) 93-24-19
Ижевск	426011, ул. Майская, д. 28	(3412) 73-95-85
Йошкар-Ола	424037, ул. Машиностроителей, д. 2 Б	(8362) 41-97-70
Иркутск	664035, ул. Рабочего штаба, д. 87	(3952) 77-91-02,77-93-87
Иркутск	664075, ул. Байкальская, д. 239, корп. 7	(3952) 22-60-29, 22-87-24
Казань	420029, ул. Сибирский Тракт, д. 34 корп. 12	(843) 211-99-01 (02,03,04)
Казань	420136, ул. Маршала Чуйкова, д. 25	(843) 525-44-15
Казань	420129, ул. Габдуллы Тукая, д. 125, корп.3	(843) 205-33-32, 205-33-34
Казань	422625, с. Песчаные Ковали., ул. Октябрьская, д. 28	(843) 225-80-20
Казань	422622, с. Сокуры., ул. Державина, д. 9 А	(843) 225-20-80
Казань	420136, ул. Маршала Чуйкова, д.25, пом.1002	(843) 525-44-15
Калининград	236001, ул. Московский пр., д. 253	(4012) 59-06-06, 59-06-13
Калуга	248000, ул. Карла Либкнехта, д. 31	(4842) 22-03-65, (920) 617-81-91
Кемерово	650044, ул. Абызова, д. 12 А	(3842) 64-01-03, 64-28-00, 64-04-55
Киров	610004, ул. Ленина, д. 54	(8332) 35-80-24, 35-80-25
Киров	610035, ул. Пугачева, д. 1	(8332) 56-35-63
Ковров	601916, ул. Летняя, д. 24 А	(49232) 4-58-66
Кострома	156026, ул. Северной правды, д. 41 А	(4942) 32-59-91, (910) 376-00-10
Краснодар	350059, ул. Новороссийская, д. 174 А	(989) 800-86-32, (918) 977-76-22
Красноярск	660121, ул. Парашютная, д. 15	(3912) 61-98-99, 61-98-95
Красноярск	660022, ул. Аэровокзальная, д. 21 стр. 2	(3912) 41-86-40
Курск	305001, ул. 1-я Кожевенная, д. 31а	(4712) 73-73-80
Курск	305001, ул. Невского, д. 13 Б, офис. 3	(4712) 44-60-44
Липецк	398001, ул. 8 Марта, д. 13	(4742) 74-06-96, 35-32-15
Магнитогорск	455045, ул. Свободы, д. 7	(3519) 49-26-77
Миасс	456317, ул. Академика Павлова, д. 8 Б	(904) 305-83-79
Москва	121471, ул. Гвардейская, д. 3, к.1	(495) 737-81-59, 444-10-70
Мурманск	183038, ул. Ленина пр-т, д. 45	(8152) 47-47-25
Набережные Челны	423800, ул. 40 лет Победы, ГСК "Визиди", бокс №19	(906) 118-38-88
Нижний Новгород	603124, ул. Московское ш., д. 300	(831) 274-89-66, 274-89-67
Нижний Новгород	603089, ул. Полтавская, д. 32	(831) 416-78-70, 416-78-80
Нижний Новгород	603086, ул. Бульвар Мира, д. 7	(831) 281-81-91
Новокузнецк	654005, ул. Пирогова, д. 30\1	(3843) 73-83-17
Новороссийск	353920, ул. Героев Десантников, д. 61	(8617) 63-50-10
Новосибирск	630091, ул. Советская, д. 52	(3832) 20-00-30
Омск	644042, ул. пр. Маркса, д. 18, корпус 12	(3812) 39-63-36
Орел	302030, ул. Старо-Московская, д. 7	(4862) 54-36-07
Орел	302004, ул. 3-я Курская, д.25, пом.5	(4862) 55-60-62, 71-35-65
Оренбург	460050, ул. Терешковой, д. 148/3	(3532) 40-20-30, 27-87-97
Орск	462421, ул. Новосибирская, д. 211	(3537) 28-15-29
Пенза	440600, ул. Gladkova, д. 10	(8412) 55-32-27
Пермь	614064, ул. Героев Хасана, д. 41	(342) 240-25-39, 240-25-38
Псков	180006, ул. Первомайская, д. 33	(8112) 72-45-55, 72-30-56
Пятигорск	357500, ул. Суворовский проезд, д. 1 А	(8793) 38-27-57
Пятигорск	357500, ул. Объездная, д. 35 - рынок "Казачий Майдан"	(928) 816-10-75
Ростов-на-Дону	344004, ул. Нансена, д. 140	(863) 279-03-05, 8(938)160-52-52
Рязань	390000, ул. Садовая, д. 33	(4912) 28-20-16, 92-34-72
Рязань	390037, ул. Зубковой, д. 8 А	(4912) 32-07-81
Самара	443052, ул. Земеца, д. 25	(846) 955-24-14
Самара	443080, ул. 4-й проезд, д. 66	(846) 342-52-61
Санкт-Петербург	190103, ул. наб. Обводного канала, д. 187, литер Д	(812) 777-0-111, 251-83-39
Санкт-Петербург	190013, ул. Рузовская, д. 5/13, литер А, пом. 6-Н	(812) 647-35-68
Саратов	410015, ул. Пензенская, д. 4	(8452) 54-14-18, 94-74-30
Саратов	410015, ул.1-ый Сторожевой пр-д, д. 11/244	(8452) 72-31-71
Серпухов	142200, деревня Борисово, Данковское шоссе, д. 3А	(4967) 76-12-80, (926)617-10-19

Симферополь	295001, ул. Крылова, д. 21	(3652) 60-09-36, (978)735-43-12
Севастополь	299003, ул. Льва Толстого, д. 7	(8692) 55-23-34, (978)018-27-90
Северодвинск	164500, ул. Никольская, д. 7	(8184) 501-121, (911)672-17-70
Смоленск	214004, ул. 2-й Краснинский переулок, д. 14	(4812) 32-15-42
Сочи	354340, ул. Старонасыпная, д. 30/2	(8622) 40-20-64, 8-800-100-44-33
Сочи	354000, ул. 20-й Горнострелковой дивизии д. 16	(988) 231-81-22
Сочи	354000, ул. Транспортная, д. 78/8	8-965-481-13-05
Ставрополь	355002, ул. 50 лет ВЛКСМ, д. 89	(8652) 55-41-35
Стерлитамак	453118, ул. Худайбердина, д. 202 А	(3473) 41-41-19, 23-71-51
Тамбов	392000, ул. Монтажников, д. 8 А	(4752) 50-47-67
Тамбов	392000, ул. Студенческая, д.12	(4752) 71-15-40
Тольятти	445000, ул. Офицерская, д. 24	(8482) 51-58-13, 51-54-48
Томск	634061, ул. Герцена, д. 72	(3822) 52-25-02, 97-95-73
Томск	634063, ул. Мичурина, д. 47, стр. 1	(3822) 67-95-74
Туапсе	352800, ул. Армавирская, д. 8 А	(918) 600-32-42
Тула	300041, ул. Одоевское шоссе, д. 57	(4872) 57-03-23, 55-87-21
Тюмень	625026, ул. Республики, д. 143, ост. Газпром	(3452) 31-03-11, 20-55-97
Узловая	301600, ул. Трегубова, д. 31 А	(48731) 6-29-64
Улан-Удэ	670031, ул. Сахьяновой, д. 9 В	(3012) 43-70-54, 43-58-61
Ульяновск	432071, ул. пр-т Нариманова, д. 1	(8422) 37-01-46
Ульяновск	432017, ул. Минаева, д. 12	(8422) 32-21-28
Ульяновск	432042, ул. Московское шоссе, 17	(8422)37-05-40 доб. 205
Уфа	450078, ул. Кирова, д. 101	(347) 246-31-86
Чебоксары	428000, ул. Базовый проезд, д. 8 Б	(8352) 57-39-62
Чебоксары	428024, ул. Хевешская, д.5а	(8352) 63-80-07
Челябинск	454138, ул. Молодогвардейцев, д. 7, корп.3	(351) 267-50-01, 267-50-04
Череповец	162614, ул. Вологодская, д. 50 А	(8202) 202-102, доб.3
Ярославль	150044, ул. Выставочная, д. 12	(4852) 37-00-49, 74-81-74
Приёмный Пункт		
Саранск	430026, ул. Пролетарская, д. 144 А	(8342) 23-32-23
Тверь	170042, наб. Никитина, д. 142	(4822) 52-27-87
Камышин	403873, ул. Пролетарская, д. 111 Б	(8457) 5-27-27
Новомосковск	301660, ул. Мира, д.17 А	(48762) 7-90-37
	Украина	
UA	Киев	4073, ул. Сырецкая, 33 ш
	Днепропетровск	49038, ул. Вокзальная, 6
	Донецк	83004, ул. Артема, д. 146
	Львов	79020, ул. Замарстыновская, д. 76
	Луцк	43024, пр. Соборности, д. 11 А
	Одесса	65045, ул. Строганова, 29 а
	Кривой Рог	50000, пр. Мира, д. 16
	Харьков	61050, ул. Юлия Чигирина,13
	Херсон	73034, ул. Паровозная, д. 7
	Львов	79035, ул. Пасечная, 135
	Ивано-Франковск	76002, ул Угорницкая, 10а
	Днепропетровск	49008, ул. Криворожская, 6
	Армения	
AM	Ереван	0070, ул. Вардананца, д. 28
	Беларусь	
BY	Минск	220049, ул. Волгоградская, д. 13, к. 8
	Минск	220074, ул. Берута, д. 22, к.1
	Казахстан	
KZ	Алматы	050060, ул. Березовского, д. 3А
	Актобе	030000, ул. Санкибай Батыра, д. 4 Л
	Астана	010000, ул. Пушкина, д. 37/1
	Усть-Каменогорск	070003, ул. Космическая, д. 4/19
	Кустанай	110000, ул. Складская, бутик № 35
	Грузия	
GE	Тбилиси	0141, ул. Ксани, д. 36
	Тбилиси	0177, ул. пр-т Казбеги, д. 26
	Тбилиси	0167, ул. Гдани, блок 3
	Азербайджан	
AZ	Баку	1029, ул. Бююк Шорское шоссе 11\206
		(37410) 57-02-31
		(017) 280-77-81, 280-76-93
		(37517) 251-43-07
		(727) 244-64-46
		(7132) 53-86-80
		(7172) 47-81-37
		(7232) 53-45-44
		(7142) 39-25-24
		(995 577) 95-55-82
		(832) 238-52-38
		(995 322) 60-94-49, (995 595) 11-99-72
		(99412) 514-40-44, 514-40-46

Сервисная сеть DEWALT постоянно расширяется.
Информацию об обслуживании в других городах Вы можете получить по телефонам
в Москве: (495) 258 39 81/2/3, в Киеве: (044) 507 05 17
<http://www.dewalt.ru>

Исправный и полностью укомплектованный товар получил(а), с гарантийными условиями ознакомлен(а)/
Справний та повністю укомплектований товар отримав(ла), с гарантійними зобов'язаннями ознайомлен(а)/
Спраўны і поўнасьцю укамплектаваны тавар атрымаў(ла), з гарантыйнымі умовамі азнаёмлены(а)/
Түзу жөне толық жинақталған тауар қабылдадым, кепілдік шарттарымен таныстым/
Тузатилган ва тулик комплектли махсулотни олдим, гарантия шартлари билан танишиб чикдим“

Подпись покупателя/Підпис покупця/Подпис покупателя/Сатып алушының қолтанбасы/Харидорнинг имзоси

Наименование инструмента	
Модель	
Наименование продавца	
Дата продажи	

М.П.
Продавца

Серийный номер Дата производства

Инструмент		
Зарядное устройство		
Аккумулятор 1		
Аккумулятор 2		



Уважаемый покупатель!

**3 ГОДА
ГАРАНТИИ**

1. Поздравляем Вас с покупкой высококачественного изделия DEWALT и выражаем признательность за Ваш выбор.
2. При покупке изделия требуйте проверки его комплектности и исправности в Вашем присутствии, инструкцию по эксплуатации и заполненный Гарантийный талон на русском языке. В гарантийном талоне должны быть внесены: модель, дата продажи, серийный номер, дата производства инструмента; название, печать и подпись торговой организации. При отсутствии у Вас правильно заполненного Гарантийного талона, а также несоответствия указанных в нем данных мы будем вынуждены отклонить Ваши претензии по качеству данного изделия.
3. Во избежание недоразумений убедительно просим Вас перед началом работы с изделием внимательно ознакомиться с инструкцией по его эксплуатации. Правовой основой настоящих гарантийных условий является действующее Законодательство. Гарантийный срок на инструмент составляет 36 месяцев и исчисляется со дня продажи. В случае устранения недостатков изделия, гарантийный срок продлевается на период его нахождения в ремонте. Срок службы изделия составляет 5 лет со дня продажи.
4. В случае возникновения каких-либо проблем в процессе эксплуатации изделия рекомендуем Вам обращаться только в уполномоченные сервисные центры DEWALT, адреса и телефоны которых Вы сможете найти в гарантийном талоне, на сайте www.2helpU.com или узнать в магазине. Наши сервисные станции - это не только квалифицированный ремонт, но и широкий ассортимент запчастей и принадлежностей.
5. Производитель рекомендует проводить периодическую проверку и техническое обслуживание изделия в уполномоченных сервисных центрах.
6. Наши гарантийные обязательства распространяются только на неисправности, выявленные в течение гарантийного срока и вызванные дефектами производства и \ или материалов.
7. Гарантийные условия не распространяются на неисправности изделия, возникшие в результате:
 - 7.1. Несоблюдения пользователем предписаний инструкции по эксплуатации изделия, применения изделия не по назначению, неправильном хранении, использования принадлежностей, расходных материалов и запчастей, не предусмотренных производителем.
 - 7.2. Механического повреждения (сколы, трещины и разрушения) внутренних и внешних деталей изделия, основных и вспомогательных рукояток, сетевого электрического кабеля, вызванного внешним ударным или любым иным воздействием.
 - 7.3. Попадания в вентиляционные отверстия и проникновение внутрь изделия посторонних предметов, материалов или веществ, не являющихся отходами, сопровождающими применение изделия по назначению, такими как: стружка, опилки, песок, и пр.
 - 7.4. Воздействий на изделие неблагоприятных атмосферных и иных внешних факторов, таких как дождь, снег, повышенная влажность, нагрев, агрессивные среды, несоответствие параметров питающей электросети, указанных на инструменте.
 - 7.5. Стихийного бедствия. Повреждение или утрата изделия, связанное с непредвиденными бедствиями, стихийными явлениями, в том числе вследствие действия непреодолимой силы (пожар, молния, потоп и другие природные явления), а также вследствие перепадов напряжения в электросети и другими причинами, которые находятся вне контроля производителя.
8. Гарантийные условия не распространяются:
 - 8.1. На инструменты, подвергавшиеся вскрытию, ремонту или модификации вне уполномоченного сервисного центра.
 - 8.2. На детали и узлы, имеющие следы естественного износа, такие как: приводные ремни и колеса, угольные щетки, смазка, подшипники, зубчатое зацепление редукторов, резиновые уплотнения, сальники, направляющие ролики, муфты сцепления, бойки, толкатели, стволы, и т.п.
 - 8.3. На сменные и расходные части: цанги, зажимные гайки и фланцы, фильтры, ножи, шлифовальные подошвы, цепи, звездочки, пильные шины, защитные кожухи, пилки, абразивы, пильные и абразивные диски, фрезы, сверла, буры и т.п.
 - 8.4. На неисправности, возникшие в результате перегрузки инструмента (как механической, так и электрической), повлекшей выход из строя одновременно двух и более деталей и узлов, таких как ротора и статора, обеих обмоток статора, ведомой и ведущей шестерни редуктора или других узлов и деталей. К безусловным признакам перегрузки изделия относятся, помимо прочего: появление цветов побежалости, деформация или оплавление деталей и узлов изделия, потемнение или обугливание изоляции проводов электродвигателя под воздействием высокой температуры.

Товар получен в исправном состоянии, без видимых повреждений, в полной комплектации, проверен в моем присутствии, претензий по качеству товара не имею. С условиями гарантийного обслуживания ознакомлен и согласен.

Ф.И.О. и подпись владельца _____

ОТМЕТКА О ПРОВЕДЕНИИ СЕРВИСНОГО ОБСЛУЖИВАНИЯ

№1	№2	№3	№4
Дата поступления	Дата поступления	Дата поступления	Дата поступления
Дата ремонта	Дата ремонта	Дата ремонта	Дата ремонта
Дата выдачи	Дата выдачи	Дата выдачи	Дата выдачи
Печать и подпись сервисного центра	Печать и подпись сервисного центра	Печать и подпись сервисного центра	Печать и подпись сервисного центра

Уважаемые клиенты, наша сеть авторизованных сервисных центров постоянно расширяется. Актуальную информацию об обслуживании инструментов, в интересующем вас городе, вы можете узнать на сайте

www.2helpU.com

На сайте www.2helpU.com доступны следующие функции:

Информация по авторизованным сервисным центрам:

- Список авторизованных сервисных центров
- Удобный поиск ближайшего сервисного центра
- Руководство по эксплуатации
- Технические характеристики
- Список деталей и запасных частей
- Схема сборки инструмента

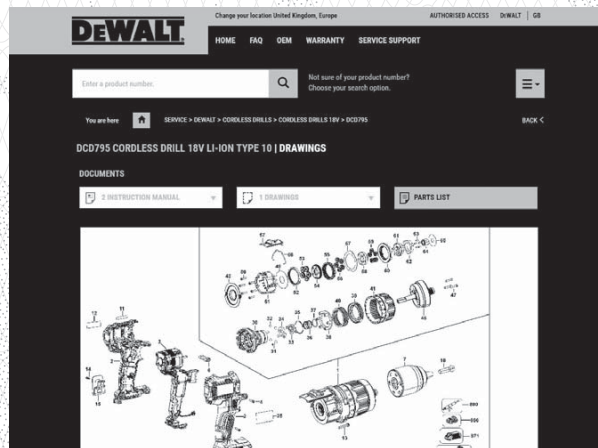
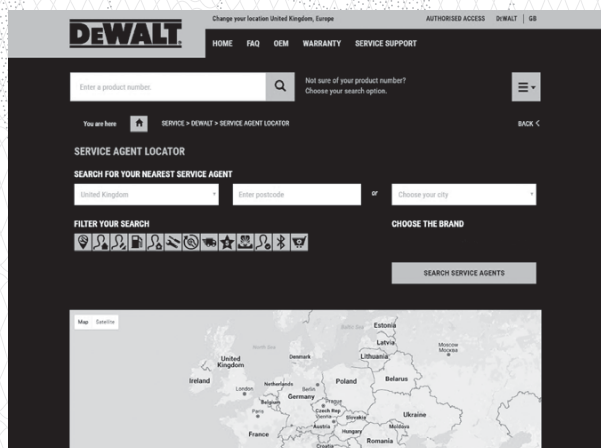

Также данную информацию вы можете получить позвонив по телефонам:

+7(800) 10 00 876 в России

+38(044) 507 05 17 в Украине

COMPANY