

P.I.T.

POG32-S

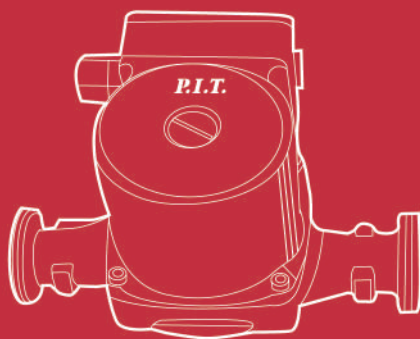

CIRCULATING PUMP

ЦИРКУЛЯЦИОННЫЙ НАСОС

93W

**Powerful
Efficient**

Please read the instruction manual carefully before use!

Пожалуйста, внимательно прочтите инструкцию перед использованием!



EAC





Рис. 1 Схема монтажа

- 1 - котел
- 2 - группа безопасности(манометр, автоматический воздухоотводчик)
- 3 - термостат
- 4 - Радиатор
- 5 - запорный кран
- 6 - расширительный бак
- 7 - запорный кран
- 8 - фильтр
- 9 - циркуляционный насос
- 10 - манометр
- 11 - кран подпитки



Рис. 2 Положения насоса при монтаже



Рис. 3 Снятие крышки

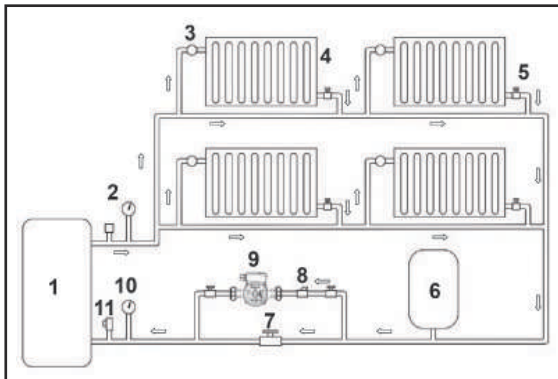

Рис. 4 Клеммы для подключения кабеля

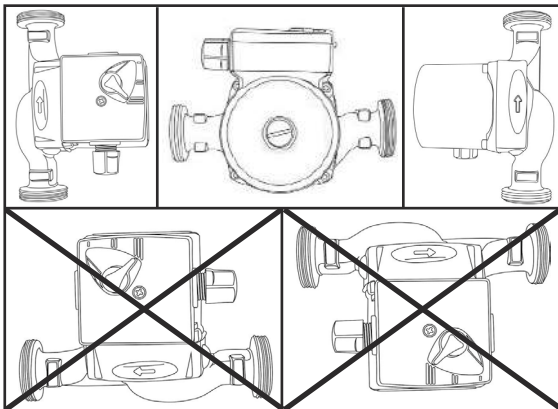

Рис. 5 Переключатель скоростей работы насоса

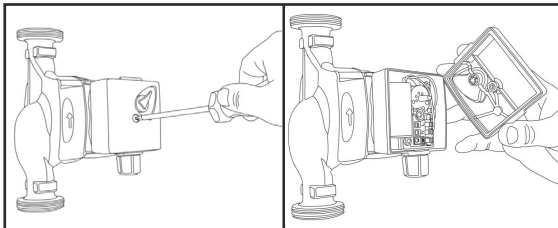

Рис. 6 Стравливание воздуха

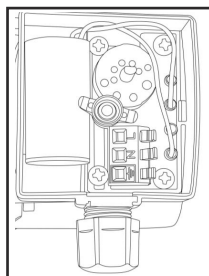

Рис. 7 Устранение блокировки ротора

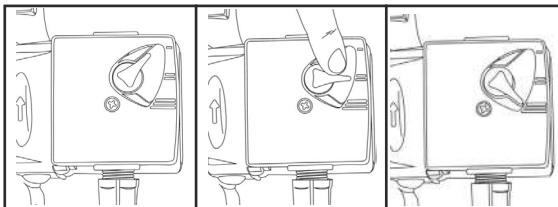

English**Safety instructions****General power tool safety warnings.****WARNING**

Read all safety warnings and all instructions. Failure to follow the warnings and instructions may result in electric shock, fire and/or serious injury.

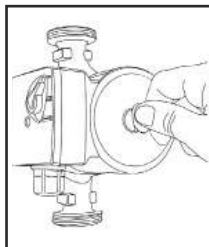
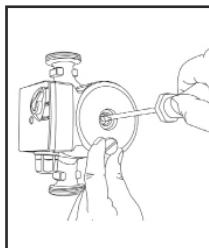
Retain these instructions and directions for future use.

The term "power tool" as used in these instructions and instructions applies to both mains operated power tools (with mains lead) and cordless power tools (without mains lead).

Precautions

- ▶ **Do not use pumping equipment for any purpose other than those specified in this manual.**
- ▶ **Do not allow the use of pumping equipment by unskilled persons, minors or people with insufficient physical data to use the pumping equipment.** In case of transfer of pumping equipment to other persons, tell us in detail about the rules for its use and let you familiarize yourself with this manual.
- ▶ **Do not use pumping equipment where there is a risk of fire or explosion, for example, near flammable liquids or gases.**
- ▶ **Do not use a power cable to transport or secure the pump.**
- ▶ **Do not carry pumping equipment while it is switched on.** Make sure that the network parameters correspond to those indicated on the pumping equipment and in this manual.
- ▶ **Do not operate pumping equipment without grounding.**
- ▶ **All electrical connections must be located in a place protected from moisture.**
- ▶ **For your safety, it is strongly recommended that you operate the equipment on a level surface.**
- ▶ **It is strictly forbidden to use the pumping equipment for pumping motor fuel, cleaning agents and other chemical liquids!**
- ▶ **Pumping equipment may only be operated at temperatures above freezing.**
- ▶ **Before long-term storage (especially before winter storage) it is necessary to drain the water from the pumping equipment and dry it.**
- ▶ **If using an extension cord, be sure the extension cord is rated for the capacity of the pumping equipment.**
- ▶ **Do not leave switched on electrical equipment unattended.**
- ▶ **It is forbidden to operate this pumping equipment without water.**
- ▶ **It is forbidden to operate pumping equipment in a body of water where people and living organisms are.**
- ▶ **Always completely unwind the mains cable of the pumping equipment before use.**
- ▶ **When installing pumping equipment, make sure that the water intake holes do not enter the silt or dirt.**
- ▶ **When using, make sure that the particle size contained in the water does not exceed the maximum allowable particle size specified in the instruction manual.**
- ▶ **Keep the power cord away from heat, oil and sharp objects.**
- ▶ **Keep children, animals, or bystanders out of the work area.**
- ▶ **When disconnecting the pumping equipment from the mains, grasp the plug of the mains cable.**
- ▶ **Always disconnect the pumping equipment from the mains when you are not using it, and also:**
 - In case of any malfunctions;
 - Before immersion in water and extraction;
 - Before carrying out technical or service maintenance;
 - After the end of the work.
- ▶ **Do not use pumping equipment after it has been dropped or if it shows any signs of damage.** Contact an authorized service center to diagnose or repair the equipment.
- ▶ **If the power cable is damaged, it must be replaced by the manufacturer, his agent or similarly qualified person to avoid a hazard.** The replacement of the network cable is carried out at an authorized service center according to the current tariff.
- ▶ **Operation and maintenance must be carried out strictly in accordance with this manual.**
- ▶ **Do not use cleaning agents that can damage the pumping equipment (gasoline and other aggressive substances).**
- ▶ **Keep children away from pumping**

equipment.

ATTENTION! In no case should you use the pumping equipment in a state of alcoholic or drug intoxication or in other conditions that interfere with an objective perception of reality, and you should not trust the pumping equipment to people in such a state or in such conditions!

Service

Have your power tool repaired only by qualified personnel and only with original spare parts. This ensures the safety of the power tool.

Product description and specifications



Read all the safety and general instructions.

Failure to observe the safety and general instructions may result in electric shock, fire and/or serious injury.

Please observe the illustrations at the beginning of this operating manual.

Intended use

The submersible drainage pump is designed for pumping both clean and contaminated water from reservoirs, wells, open reservoirs and mines, drying boats and yachts, suitable for use in irrigation systems, as well as for pumping out waste water and the contents of septic tanks for domestic needs.

The use of the pump for other purposes is the basis for refusal of warranty repair.

Product features

The numbering of the product features refers to the diagram of the power tool on the graphics page.

1. Motor housing of the circulation pump
2. Terminal box with speed switch
3. Rotor plug

Technical data

Model	POG32-S
Rated voltage	220 V~/50 Hz
Rated power	93/67/46 W
Performance	4.5 m ³ /h
Lifting height	6 m
Outlet diameter	32 mm
The weight	2.8 Kg

Contents of delivery

- | | |
|---------------------|-------|
| Circulation pump | 1 pc. |
| Mounting nuts | 1 set |
| Rubber sealing ring | 1 set |
| User manual | 1 pc. |

Note

As the product is constantly being improved, P.I.T. reserves the right to make changes to the specifications and equipment of the product specified here without prior notice.

Preparation for work

The pump should only be installed after all soldering, welding and pipe flushing has been completed.

The pump is installed in an easily accessible place so that it can be easily checked or replaced.

It is recommended to install shut-off valves before and after the pump for easy disassembly when replacement, repair or maintenance is required. The taps must be installed so that in the event of a leak, water does not get onto the electric motor and the pump terminal box. Below is the recommended installation diagram of the heating system (fig. 2)

The pump must not be subject to mechanical stress from the pipeline and its weight.

ATTENTION! The circulation pump must be installed in such a way as to ensure the position of the pump shaft axis is strictly horizontal, and the terminal box is from above or from the side (Fig. 3).

An arrow on the end of the cover indicates the direction of flow (fig. 3).

ATTENTION! The terminal box must not point downwards as it could get water.

To prevent the formation of condensation in the terminal box and stator, the fluid temperature must always be higher than the ambient temperature.

To connect to the mains, use a heat-resistant three-core cable with a cross-section of each core of at least 0.75 mm² and rubber insulated.

ATTENTION! The pump must be grounded. The electrical connection must be made via a plug connection (Fig. 5), for this remove the cover from the terminal box (Fig. 4).

To protect the terminal box from moisture penetration and to ensure sufficient crimping of the cable with a sealing nut (Fig. 5), it is necessary to use a power cable of the appropriate diameter. The cable must be laid in such a way that it does not come into contact with piping, pump casing and motor.

Before turning on the pump, open the inlet and outlet shut-off valves and completely fill the system and pump with water.

Working fluids-water of low hardness, low-viscosity, non-aggressive and non-explosive

liquids without solid and fibrous inclusions, as well as impurities containing mineral oils. The maximum ethylene glycol content is 50%. Please note that when the pump is used in systems filled with water-glycol fluid, the maximum pump power is reduced, especially at low temperatures.

Work

Apply voltage and set the switch to maximum speed (third position fig. 6).

The speeds are needed to increase or decrease the pump performance (fig. 6). The higher the speed, the faster the hot water passes through the pipes and the more heat it gives off, and vice versa. In the spring, use the average or minimum speed.

ATTENTION! Do not run the pump without water.

Partial air removal from the pump occurs automatically after it is turned on, however, the air must be completely removed. To do this, loosen the plug, but do not unscrew it all the way (fig. 7). After the air has escaped, screw in the plug as far as it will go.

ATTENTION! You can burn yourself with water as the pressure in the system can be high. You can get burned if you touch the pump. In working condition, the temperature reaches 60 ° C.

If the pump does not start, the rotor blockage must be removed. Blockage can be caused by prolonged pump downtime or the ingress of impurities into the water.

ATTENTION! The rotor shaft can be easily damaged because it is ceramic, which means it is very fragile. Be careful.

To turn the rotor, you need to completely unscrew the plug, inside on the rotor shaft there is a special slot in the form of “-”.

Using a screwdriver, carefully turn the rotor in the direction of rotation and screw the plug back (Fig. 8).

Service

Have your power tool repaired by qualified-personnel only and using original replacement parts to ensure the safety of your power tool. A list of authorized service centers can be viewed on the P.I.T. official website. follow the link <https://pittools.ru/services/>

Storage

In case of prolonged inactivity of the pump, as well as in winter, storage must be carried out in a dry heated room. First, it is necessary to drain the remaining water from it and pipes, rinse with clean water and dry.

The pump does not require preservation. It follows store at temperatures from + 1 ° C to + 35 ° C, away from heating appliances and in direct sunlight.

Transportation

Products can be transported by any type of closed transport in the manufacturer's packaging or without it, while preserving the product from mechanical damage, atmospheric precipitation.

Dispose of waste

 Damaged power tools, batteries, accessories and waste packaging materials must be recycled and reused in an environmentally friendly manner.

Do not throw power tools and accumulators / batteries into general household waste!

Product serial number interpretation

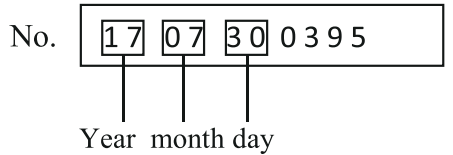

The first and second digits of the product serial number from left to right

Year of production, the third and fourth digits indicate the month of production, the fifth and sixth digits indicate the production day.

TERMS OF WARRANTY SERVICE

1.This Warranty Certificate is the only document that confirms your right to free warranty service. Without presenting this certificate, no claims are accepted. In case of loss or damage, the warranty certificate is not restored.

2.The warranty period for the electric machine is 12 months from the date of sale, during the warranty period the service department eliminates manufacturing defects and replaces parts that have failed due to the fault of the manufacturer free of charge. In the warranty repair, an equivalent operable product is not provided. Replaceable parts become property of service providers.

P.I.T is not liable for any damage that may be caused by operation of the electric machine.

3.Only clean tool accompanied with the following duly executed documents: this Warranty Certificate, Warranty Card, with all fields filled out, bearing the stamp of the trade organization and the signature of the buyer, shall be accepted for warranty repair.

4.Warranty repair is not performed in the fol-

lowing cases:

- in the absence of a Warranty Certificate and a Warranty Card or their incorrect execution;
- with failure of both a rotor and a stator of the electric engine, charring or melting of primary winding of the welding machine transformer, charging or starting-charging device, with internal parts melting, burn down of electronic circuit boards;
- if a Warranty Certificate or a Warranty Card does not correspond to this electric machine or to the form established by the supplier;
- upon expiration of the warranty period;
- at attempts of opening or repair of the electric machine outside the warranty workshop; making constructive changes and lubrication of the tool during the warranty period, as evidenced, for example, by the creases on the spline parts of the fasteners of non-rotational parts.
- when using electric tools for production or other purposes connected with making a profit, as well as in case of malfunctions related to instability of the power network parameters exceeding the norms established by GOST;
- in the events of improper operation (use the electric machine for other than intended purposes, attachments to the electric machine of attachments, accessories, etc. not provided by the manufacturer);
- with mechanical damage to the case, power cord and in case of damages caused by aggressive agents and high and low temperatures, ingress of foreign objects in the ventilation grids of the electric machine, as well as in case of damage resulting from improper storage (corrosion of metal parts);
- natural wear and tear on the parts of the electric machine, as a result of long-term operation (determined on the basis of the signs of full or partial depletion of the specified mean life, great contamination, presence of rust outside and inside the electric machine, waste lubricant in the gearbox);
- use of the tool the purposes for other than specified in the operating instructions.
- mechanical damages to the tool;
- in the event of damages due to non-observance of the operating conditions specified in the instruction (see chapter "Safety Precautions" of the Manual).
- damage to the product due to non-observance of the rules of storage and transportation.

Preventive maintenance of electric machines (cleaning, washing, lubrication, replacement

of anthers, piston and sealing rings) during the warranty period is a paid service.

The service life of the product is 3 years. Shelf life is 2 years. It is not recommended for operation after 2 years of storage from the date of manufacture, which is indicated in the serial number on the label of the instrument, without preliminary verification (for the definition of the date of manufacture, see the User's Manual earlier).

The owner is notified of any possible violations of the above terms of warranty service upon completion of diagnostics in the service center.

The owner of the tool entrusts the diagnostic procedure to be conducted in the service center in his absence.

Do not operate the electric machine when there are signs of excessive heat, sparking, or noise in the gearbox. To determine the cause of the malfunction, the buyer should contact the warranty service center.

Malfunctions caused by late replacement of carbon brushes of the engine are eliminated at the expense of the buyer.

5. The warranty does not cover:

- replacement accessories (accessories and components), for example: batteries, discs, blades, drill bits, borers, chucks, chains, sprockets, collet clamps, guide rails, tension and fastening elements, trimming device heads, base of grinding and belt sander machines, hexagonal heads, etc.,
- fast wearing parts, for example: carbon brushes, drive belts, seals, protective covers, guiding rollers, guides, rubber seals, bearings, toothed belts and wheels, shanks, brake belts, starter ratchets and ropes, piston rings, etc. Their replacement during the warranty period is a paid service;
- power cords, in case of damage to the insulation, power cords are subject to mandatory replacement without the consent of the owner (paid service);
- tool case.

Русский

Указания по технике безопасности
Общие указания по технике безопасно-
сти для электроинструментов.

ПРЕДУПРЕЖДЕНИЕ

Прочтите все указания и инструкции по технике безопасности.

Несоблюдение указаний и инструкций по технике безопасности может стать причиной поражения электрическим током, пожара и тяжелых травм.

Сохраняйте эти инструкции и указания для будущего использования.

Используемое в настоящих инструкциях и указаниях понятие «электроинструмент» распространяется на электроинструмент с питанием от сети (с сетевым шнуром) и на аккумуляторный электроинструмент (без сетевого шнура).

Меры предосторожности

- ▶ Не используйте насосное оборудование для любых иных целей, кроме указанных в данном руководстве.
- ▶ Не допускайте использования насосного оборудования неквалифицированными, несовершеннолетними лицами или людьми с недостаточными для использования насосного оборудования физическими данными. В случае передачи насосного оборудования другим лицам подробно расскажите о правилах его использования и дайте ознакомиться с настоящим руководством.
- ▶ Не используйте насосное оборудование, если есть риск возгорания или взрыва, например, вблизи легковоспламеняющихся жидкостей или газов.
- ▶ Не используйте сетевой кабель для транспортировки или крепления насоса.
- ▶ Не переносите насосное оборудование во включенном состоянии.
- ▶ Убедитесь в том, что параметры сети соответствуют параметрам, указанным на насосном оборудовании и в настоящем руководстве. Не допускайте эксплуатацию насосного оборудования без заземления.
- ▶ Все электрические соединения должны находиться в месте, защищенном от влаги.
- ▶ В целях Вашей безопасности насто-

ятельно рекомендуется работать с оборудованием, установленным на ровную поверхность.

- ▶ Категорически запрещается использовать насосное оборудование для перекачивания моторного топлива, чистящих средств и прочих химических жидкостей!
- ▶ Насосное оборудование можно эксплуатировать только при температуре выше нуля.
- ▶ Перед длительным хранением (особенно перед зимней консервацией) необходимо слить из насосного оборудования воду и просушить.
- ▶ При использовании удлинителя убедитесь, что параметры удлинителя рассчитаны на мощность насосного оборудования.
- ▶ Не оставляйте включенное электрооборудование без внимания.
- ▶ Запрещено эксплуатировать данное насосное оборудование без воды.
- ▶ Запрещено эксплуатировать насосное оборудование в водоеме, где находятся люди и живые организмы.
- ▶ Перед использованием всегда полностью разматывайте сетевой кабель насосного оборудования.
- ▶ При установке насосного оборудования убедитесь, что водозаборные отверстия не попадают в ил или грязь.
- ▶ При использовании убедитесь, что размер частиц, содержащихся в воде, не превышает максимально допустимый размер частиц, указанный в руководстве по эксплуатации.
- ▶ Держите сетевой кабель вдали от источника нагрева, масла и острых предметов.
- ▶ Не допускайте присутствия детей, животных или посторонних в рабочей зоне.
- ▶ При отключении насосного оборудования от сети держитесь за штекер сетевого кабеля.
- ▶ Всегда отключайте насосное оборудование от сети, когда Вы его не используете, а также:
 - в случае любых неполадок;
 - перед погружением в воду и извлечением;
 - перед проведением технического или сервисного обслуживания;
 - после окончания работ.
- ▶ Не пользуйтесь насосным оборудо-

ванием после его падения или если на нем видны какие-либо следы повреждения. Обратитесь в авторизованный сервисный центр для диагностики или ремонта оборудования.

- ▶ При повреждении сетевого кабеля во избежание опасности его должен заменить изготовитель, его агент или аналогичное квалифицированное лицо. Замена сетевого кабеля осуществляется в авторизованном сервисном центре согласно действующему тарифу.
- ▶ Работа и техобслуживание должны осуществляться строго в соответствии с данным руководством.
- ▶ Не используйте чистящие средства, которые могут повредить насосное оборудование (бензин и прочие агрессивные вещества).
- ▶ Не разрешайте детям контактировать с насосным оборудованием.
- ▶ **ВНИМАНИЕ!** Ни в коем случае не следует использовать насосное оборудование в состоянии алкогольного или наркотического опьянения или в иных условиях, мешающих объективному восприятию действительности, и не следует доверять насосное оборудование людям в таком состоянии или в таких условиях!

Сервис

- ▶ Ремонт вашего электроинструмента поручайте только квалифицированному персоналу и только с применением оригинальных запасных частей. Этим обеспечивается безопасность электроинструмента.

Описание продукта и услуг



Прочтите все указания и инструкции по технике безопасности.

Несоблюдение указаний по технике безопасности и инструкций может привести к поражению электрическим током, пожару и/или тяжелым травмам.

Пожалуйста, соблюдайте иллюстрации в начале руководства по эксплуатации.

Применение по назначению

Насос погружной дренажный предназначен для перекачки как чистой, так и загрязненной воды из резервуаров, колодцев, открытых водоемов и шахт, осушки лодок и яхт, подходит для применения в системах орошения, а так же для откачивания сточных вод и содержимого септиков в рамках бытовых нужд.

Использование насоса не по назначению является основанием для отказа в гарантийном ремонте.

Устройство насоса

Общий вид инструмента представлен на странице с иллюстрациями

1. Корпус электродвигателя циркуляционного насоса
2. Клеммная коробка с переключателем скоростей
3. Заглушка ротора

Технические данные

Модель	POG32-S
Номинальные напряжение/частота	220 В / 50 Гц
Номинальная мощность	93/67/46 Вт
Производительность	4.5 м ³ / ч
Высота подъема	6 м
Диаметр выхода	32 мм
Вес	2.8 кг

Комплект поставки

Циркуляционный насос 1 шт.
 Монтажные гайки 1 комп.
 Резиновое уплотнительное кольцо 1 комп.
 Инструкция пользователя 1 шт.

Примечание

Так как изделие постоянно совершенствуется, P.I.T. оставляет за собой право на внесение изменений в указанные здесь технические характеристики и комплектацию изделия без предварительного уведомления.

Подготовка к работе и монтаж

Установка насоса должна производиться только после выполнения всех паяльных и сварочных работ, и промывки труб. Насос устанавливается в легкодоступном месте, чтобы его можно было легко проверить или заменить.

Рекомендуется установить запорные краны до и после насоса для удобства демонтажа при необходимости его замены, ремонта или технического обслуживания. Краны должны быть смонтированы так, чтобы в случае протечки, вода не попадала на электродвигатель и клеммную коробку насоса. Ниже представлена рекомендуемая схема монтажа системы отопления (рис.2). На насос не должны передаваться механические напряжения от трубопровода и его вес.

ВНИМАНИЕ! Циркуляционный насос сле-

дует устанавливать так, чтобы обеспечить положение оси вала насоса строго в горизонтальном положении, а клеммной коробки – сверху или с боку (рис.3).

Стрелка на торце крышки указывает направление потока (рис.3).

ВНИМАНИЕ! Клеммная коробка не должна быть направлена вниз, так как в нее может попасть вода.

Для предотвращения образования конденсата в клеммной коробке и статоре, температура рабочей жидкости всегда должна быть выше температуры окружающей среды.

Для подключения к электросети используйте термостойкий трехжильный кабель с поперечным сечением каждой жилы не менее 0,75 мм² и с резиновой изоляцией.

ВНИМАНИЕ! Насос должен быть обязательно заземлен.

Электроподключение должно быть выполнено через штепсельное соединение (рис.5), для этого снимите крышку с клеммной коробки (рис.4).

Рис. 4 Снятие крышки

Рис. 5 Клеммы для подключения кабеля

Для защиты клеммной коробки от попадания влаги и обеспечения достаточного обжима кабеля уплотнительной гайкой (рис.5), необходимо применять силовой электрокабель соответствующего диаметра. Кабель должен быть проложен таким образом, чтобы он не соприкасался с трубопроводом, корпусом насоса и электродвигателем.

Перед включением насоса, откройте запорные краны на входе и выходе и полностью заполните водой систему и насос.

Рабочие жидкости – вода малой жесткости, маловязкие, неагрессивные и невзрывоопасные жидкости без твердых и волокнистых включений, а также примесей, содержащих минеральные масла. Максимальное содержание этиленгликоля – 50%. Необходимо учитывать, что при использовании насоса в системах, заполненных водогликолевой жидкостью, максимальная мощность насоса снижается, особенно при низких температурах.

Работа

Подайте напряжение и установите переключатель на максимальную скорость (третье положение рис.6).

Скорости необходимы, чтобы увеличить или уменьшить производительность насоса (рис.6). Чем выше скорость, тем быстрее

горячая вода проходит по трубам и тем больше тепла она отдает, и наоборот. В осенний период используют среднюю либо минимальную скорость.

ВНИМАНИЕ! Не включайте насос без воды.

Частичное удаление воздуха из насоса происходит автоматически после его включения, однако воздух необходимо удалить полностью. Для этого ослабьте заглушку, но не отвинчивайте до конца (рис. 7). После того как воздух выйдет, завинтите заглушку до упора.

ВНИМАНИЕ! Вы можете обжечься водой, так как давление в системе может быть высоким. При прикосновении к насосу можно получить ожог. В рабочем состоянии температура достигает 60 °С.

Если насос не запускается, необходимо устранить блокировку ротора. Блокировка может быть вызвана длительным простоем насоса либо попаданием примесей в воду.

ВНИМАНИЕ! Вал ротора легко повредить, т.к. он керамический, а значит очень хрупкий. Будьте осторожны.

Чтобы повернуть ротор, нужно полностью открутить заглушку, внутри на валу ротора сделана специальная прорезь в форме «-». Отвёрткой аккуратно прокрутить ротор по направлению вращения и завинтите заглушку обратно (рис.8).

Сервис

► **Ремонт вашего электроинструмента поручайте только квалифицированному персоналу и только с применением оригинальных запасных частей. Этим обеспечивается безопасность электроинструмента.**

Список авторизованных сервисных центров можно посмотреть на официальном сайте P.I.T. по ссылке <https://pittools.ru/servises/>

Хранение

При длительном бездействии насоса, а также в зимний период, хранение необходимо осуществлять в сухом отапливаемом помещении. Предварительно необходимо слить из него труб остатки воды, промыть чистой водой и высушить.

Насос не требует консервации. Его следует хранить при температуре от +1 °С до +35 °С, вдали от нагревательных приборов и избегайте попадания прямых солнечных лучей.

Транспортировка

Транспортировать продукцию можно любым видом закрытого транспорта в

упаковке производителя или без нее, с сохранением изделия от механических повреждений, атмосферных осадков.

Утилизация



При утилизации пришедшего в негодность насоса примите все меры, чтобы не нанести вреда окружающей среде.

Не стоит самостоятельно пытаться утилизировать насос. Настоятельно рекомендуется обратиться в специальную службу.

Расшифровка даты изготовления изделия



Дата изготовления изделия зашифрована в серийном номере, напечатанном на корпусе инструмента. Первые 2 цифры обозначают год выпуска, следующие 2 цифры – месяц и следующие 2 цифры – день.

УСЛОВИЯ ГАРАНТИЙНОГО ОБСЛУЖИВАНИЯ

1. Настоящее гарантийное свидетельство является единственным документом, подтверждающим ваше право на бесплатное гарантийное обслуживание. Без предъявления данного свидетельства претензии не принимаются. В случае утери или порчи гарантийное свидетельство не восстанавливается.

2. Гарантийный срок на электроинструмент, а также зарядные устройства и аккумуляторные батареи серии OnePower составляет 12 месяцев со дня продажи, в течение гарантийного срока сервисная служба бесплатно устраняет производственные дефекты и производит замену деталей, вышедших из строя по вине изготовителя. На период гарантийного ремонта эквивалентный исправный инструмент не предоставляется. Заменяемые детали переходят в собственность служб сервиса.

Компания P.I.T. не несет ответственности за вред, который может быть причинен при работе с электроинструментом.

3. В гарантийный ремонт инструмент принимается в чистом виде, при обязательном наличии надлежащим образом оформленных документов: настоящего гарантийного свидетельства, гарантийного талона, с пол-

ностью заполненными полями, штампом торговой организации и подписью покупателя.

4. Гарантийный ремонт не производится в следующих случаях:

- при отсутствии гарантийного свидетельства и гарантийного талона или неправильном их оформлении;
- при совместном выходе из строя якоря и статора электродвигателя, при обугливании или оплавлении первичной обмотки трансформатора сварочного аппарата, зарядного или пуско-зарядного устройства, при оплавлении внутренних деталей, прожиге электронных плат;
- если гарантийное свидетельство или талон не принадлежат данному электроинструменту или не соответствует установленному поставщиком образцу;
- по истечении срока гарантии;
- при попытках самостоятельного вскрытия или ремонта электроинструмента вне гарантийной мастерской;
- внесения конструктивных изменений и смазки инструмента в гарантийный период, о чем свидетельствуют, например, заломы на шлицевых частях крепежа корпусных деталей.
- при использовании электроинструмента в производственных или иных целях, связанных с получением прибыли, а также при возникновении неисправностей связанных с нестабильностью параметров электросети, превышающих нормы, установленные ГОСТ;
- при неправильной эксплуатации (использование электроинструмента не по назначению, установки на электроинструмент не предназначенных заводом-изготовителем насадок, дополнительных приспособлений и т.п.;
- при механических повреждениях корпуса, сетевого шнура и при повреждениях, вызванных воздействиями агрессивных средств и высоких и низких температур, попадании инородных предметов в вентиляционные решетки электроинструмента, а также при повреждениях, наступивших в результате неправильного хранения (коррозия металлических частей);
- при выходе из строя электродвигателя, вследствие заклинивания крыльчатки насоса.
- при естественном износе деталей электроинструмента, в результате длительной эксплуатации (определяется по признакам

полной или частичной выработки ресурса, сильного загрязнения, ржавчины снаружи и внутри электроинструмента, отработанной смазки в редукторе);

- использование инструмента не по назначению, указанному в инструкции по эксплуатации.

- при механических повреждениях инструмента;

- при возникновении повреждений в связи с несоблюдением предусмотренных инструкцией условий эксплуатации (см. главу «Указание по технике безопасности» в инструкции).

- повреждение изделия вследствие несоблюдения правил хранения и транспортировки.

Профилактическое обслуживание электроинструмента (чистка, промывка, смазка, замена пыльников, поршневых и уплотнительных колец) в гарантийный период является платной услугой.

Срок службы изделия составляет 3 года.

Срок хранения – 2 года. Не рекомендуется к эксплуатации по истечении 2 лет хранения с даты изготовления, которая указана в серийном номере на этикетке инструмента, без предварительной проверки (определение даты выпуска смотрите ранее в Руководстве пользователя).

О возможных нарушениях, изложенных выше условий гарантийного обслуживания, владельцу сообщается после проведения диагностики в сервисном центре.

Владелец инструмента доверяет проведение диагностики в сервисном центре в свое отсутствие.

Запрещается эксплуатация электроинструмента при проявлении признаков повышенного нагрева, искрения, а также шума в редукторной части. Для выяснения причин неисправности покупателю следует обратиться в гарантийную мастерскую.

Неисправности, вызванные несвоевременной заменой угольных щеток двигателя, устраняются за счет покупателя.

5.Гарантия не распространяется на:

- сменные принадлежности (аксессуары и оснастка), например: аккумуляторы, диски, ножи, сверла, буры, патроны, цепи, звездочки, цанговые зажимы, шины, элементы натяжения и крепления, головки триммеров, подошвы шлифовальных и ленточных машин, фильтры, головки шестигранные сменные насадки и т.п.

- быстроизнашивающиеся детали, напри-

мер: угольные щетки, приводные ремни, сальники, защитные кожухи, направляющие ролики, направляющие, резиновые уплотнения, подшипники, зубчатые ремни и колеса, стволы, ленты тормоза, храповики и тросы стартеров, поршневые кольца и т.п.

Замена их в течение гарантийного срока является платной услугой.

-шнуры питания, в случае повреждения изоляции, шнуры питания подлежат обязательной замене без согласия владельца (услуга платная), в т.ч. корпуса инструмента.

P.I.T. WARRANTY CERTIFICATE

Product Name _____

Product Serial Number

Charger Serial Number

Sale Date _____

Trade Organization Name _____



Dear customer!

Thank you for purchasing the P.I.T tool, and we hope that you will be satisfied with your choice. In the process of manufacturing the P.I.T tools pass multilevel quality control, if nevertheless your product will need maintenance, please contact the authorized P.I.T service centers.

Attention!

When buying, ask a seller to check the completeness and operability of the tool, to fill out the Warranty Certificate, the Warranty Card (the boxes shall be filled out by a seller) and to affix the seal of the trade organization in the Guarantee Certificate and the Warranty Card.

Warranty

By this Warranty Certificate, P.I.T. company guarantees the absence of defects of the production nature.

In the event any of the above defects are detected during the warranty period, the specialized P.I.T. service centers shall repair the product and replace the defective spare parts free of charge.

The warranty period for P.I.T. electric machines is 12 months from the date of sale.

“The warranty maintenance terms acknowledged and accepted. The operability and completeness of the product are checked in my presence. No claims on quality and appearance.”

Buyer’s Signature _____ Surname (legibly) _____

Phone _____

ГАРАНТИЙНОЕ СВИДЕТЕЛЬСТВО НА ИНСТРУМЕНТ P.I.T.

Наименование изделия _____

Серийный номер изделия □□□□□□□□□□

Серийный номер зарядного устройства □□□□□□□□□□

Дата продажи « ____ » _____

Наименование торговой организации _____

Уважаемый покупатель!

М.П.

Благодарим Вас за покупку инструмента P.I.T. и надеемся, что Вы останетесь довольны своим выбором.

При необходимости обслуживания Вашего изделия обращайтесь в авторизованные сервисные центры P.I.T. Все сервисные центры представлены на сайте www.pittools.ru

Внимание!

При покупке требуйте у продавца проверки работоспособности инструмента и его комплектности, а также заполнения гарантийного свидетельства, гарантийного талона (графы «Заполняются продавцом») и простановки печати торговой организации в гарантийном свидетельстве и гарантийных талонах.

Гарантия

На основании данного гарантийного свидетельства компания P.I.T. гарантирует отсутствие дефектов производственного характера.

Если в течение гарантийного срока в Вашем изделии обнаружатся указанные дефекты, то специализированные сервисные центры P.I.T. бесплатно отремонтируют изделие и заменят дефектные запасные части.

Гарантийный срок на электроинструменты P.I.T. составляет 12 месяцев со дня продажи.

«С условиями гарантийного обслуживания ознакомлен(а). Работоспособность и комплектность изделия проверены в моем присутствии. Претензий к качеству и внешнему виду не имею».

Подпись покупателя _____ Фамилия (разборчиво)

Телефон _____

P.I.T. WARRANTY CARD

Name _____ Serial Number _____ Sale Date _____ 20__ Date of Receipt from Repair _____ 20__	P.I.T.		№ 1
	Name _____		
	Serial Number _____		
	Sale Date _____ 20__		Place of Seal
	(Filled out by a Seller)		
	WARRANTY REPAIR CARD		
	Date of Acceptance for Repair _____ 20__		
	Application for Repair _____		
	Customer _____		
	Phone (Address) _____		
Cause of Application _____			
Date of Receipt from Repair _____ 20__			
The Tool is checked in my presence _____			
(The Order shall be performed in a Service Center) (Signature)			

Name _____ Serial Number _____ Sale Date _____ 20__ Date of Receipt from Repair _____ 20__	P.I.T.		№ 2
	Name _____		
	Serial Number _____		
	Sale Date _____ 20__		Place of Seal
	(Filled out by a Seller)		
	WARRANTY REPAIR CARD		
	Date of Acceptance for Repair _____ 20__		
	Application for Repair _____		
	Customer _____		
	Phone (Address) _____		
Cause of Application _____			
Date of Receipt from Repair _____ 20__			
The Tool is checked in my presence _____			
(The Order shall be performed in a Service Center) (Signature)			

Name _____ Serial Number _____ Sale Date _____ 20__ Date of Receipt from Repair _____ 20__	P.I.T.		№ 3
	Name _____		
	Serial Number _____		
	Sale Date _____ 20__		Place of Seal
	(Filled out by a Seller)		
	WARRANTY REPAIR CARD		
	Date of Acceptance for Repair _____ 20__		
	Application for Repair _____		
	Customer _____		
	Phone (Address) _____		
Cause of Application _____			
Date of Receipt from Repair _____ 20__			
The Tool is checked in my presence _____			
(The Order shall be performed in a Service Center) (Signature)			

ГАРАНТИЙНЫЙ ТАЛОН P.I.T.

P.I.T.

Талон № 1

Наименование _____
 Серийный номер _____
 Дата продажи « ____ » _____ 20__ Place of Seal
 (Заполняется продавцом)
 КАРТА ГАРАНТИЙНОГО РЕМОНА
 Дата приема ремонт _____ 20__
 Заявка на ремонт _____
 Заказчик _____
 Телефон (адрес) _____
 Причина обращения _____
 Дата получения от ремонта _____ 20__
 Инструмент проверен в моем присутствии _____
 (Заказ заполняется в Сервисном Центре) (Подпись)

Наименование _____
 Серийный номер _____
 Дата продажи _____ 20__
 Дата получения от ремонта _____ 20__

P.I.T.

Талон № 2

Наименование _____
 Серийный номер _____
 Дата продажи « ____ » _____ 20__ Place of Seal
 (Заполняется продавцом)
 КАРТА ГАРАНТИЙНОГО РЕМОНА
 Дата приема ремонт _____ 20__
 Заявка на ремонт _____
 Заказчик _____
 Телефон (адрес) _____
 Причина обращения _____
 Дата получения от ремонта _____ 20__
 Инструмент проверен в моем присутствии _____
 (Заказ заполняется в Сервисном Центре) (Подпись)

Наименование _____
 Серийный номер _____
 Дата продажи _____ 20__
 Дата получения от ремонта _____ 20__

P.I.T.

Талон № 3

Наименование _____
 Серийный номер _____
 Дата продажи « ____ » _____ 20__ Place of Seal
 (Заполняется продавцом)
 КАРТА ГАРАНТИЙНОГО РЕМОНА
 Дата приема ремонт _____ 20__
 Заявка на ремонт _____
 Заказчик _____
 Телефон (адрес) _____
 Причина обращения _____
 Дата получения от ремонта _____ 20__
 Инструмент проверен в моем присутствии _____
 (Заказ заполняется в Сервисном Центре) (Подпись)

Наименование _____
 Серийный номер _____
 Дата продажи _____ 20__
 Дата получения от ремонта _____ 20__



www.pit-tools.com

P.I.T.

Поставщик / производитель: Xijiang Longbo Industrial Co., Ltd, Xinyuan Longbo Industrial Co., Ltd.

Адрес производства: Rm. 602, 6th Floor, No. 531, Weijing Road, Economic And Technological Development Zone, Urumqi, Xijiang, China / Of. 602, 6 этаж, №531, Вейжинг Роад, Экономическая Зона Технологического Развития, Урумчи, Синьцзян, Китай

Импортер/ организация, уполномоченная принимать претензии: ООО «Турбо-Тулс»

Юридический адрес: 117246, г. Москва, ул. Херсонская, 43-670

Вопросы и предложения направляйте по адресу: 614058, г. Пермь, ул. Фоминская, 36

Горячая линия по сервисному обслуживанию:



*2445

Звонок мобильного
бесплатный

info@pittools.ru

Сделано в КНР / Made in China

EAC